

感染対策用診察スタンド ドロップレットブロッカー

本製品の特徴

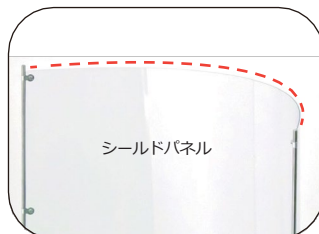
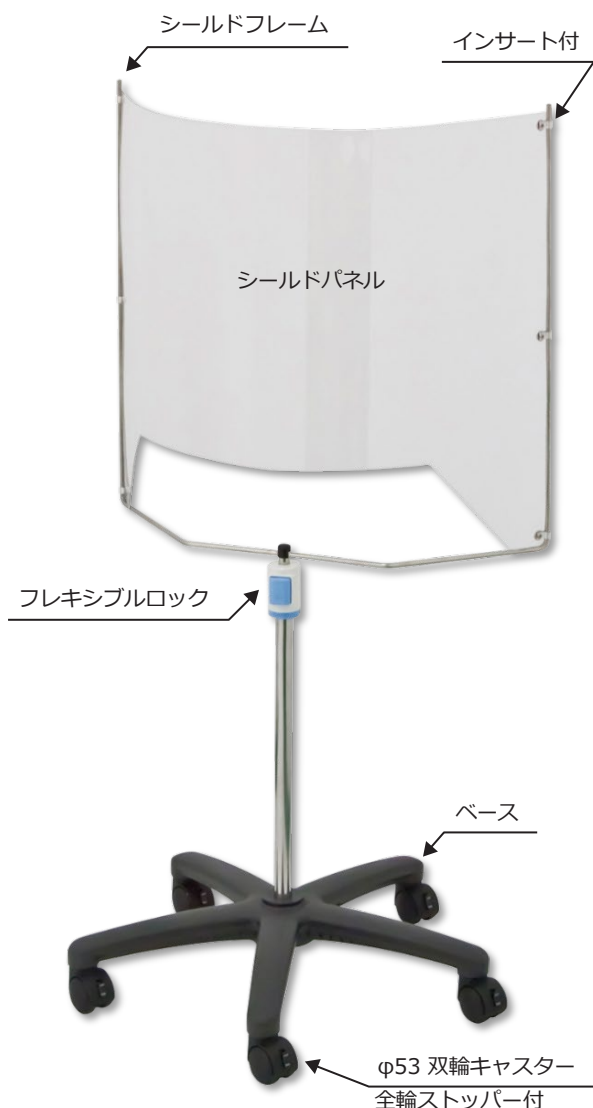

感染リスクを低減

患者の上半身を覆う“弓なり形状”になっているため、飛沫を遮蔽しつつ診察時の手元空間を確保します。

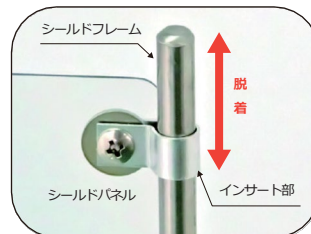

差し込むだけで簡単に脱着

シールドパネルは、シールドフレームに差し込むだけで脱着することができます。



安定感のある5本脚ベース

高品質のガラス繊維入り強化ポリアミド製です。耐久性、耐薬品性、耐摩耗性にきわめて優れたベースです。

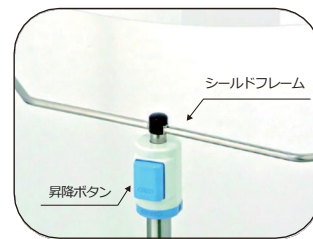

ワンタッチでロック解除

昇降ボタンを押しながらシールドフレームを上下に動かし、高さの調整が可能です。

- 診察、検体採取時の飛まつを防ぎ、医療従事者の感染リスクを低減します。
- シールドパネルは“弓なり形状”になっており、診察・検体採取時の医療従事者の感染リスクを低減します。
- シールドパネルは、差し込むだけで簡単に脱着できます。
- シールドフレームの高さを自由に調整することができます。
- 安定感のある5本脚ベースです。

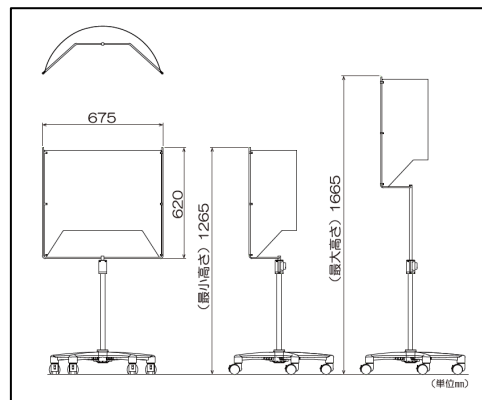

【監修】医療法人健育会 西伊豆健育会病院 病院長：仲田和正先生

本製品の収益の一部は、医療従事者の教育や医療機関の運営支援にあてられます。

感染対策用診察スタンド ドロップレットブロッカー

組立商品 荷送料別途



コード	①24-8834-00
定価(税抜)	¥56,500
品番	DB-2001
製品サイズ	W675×D452×H1265~1665mm
高さストローク	400mm
重量	5kg
材質	シールドフレーム・アウターパイプ=SUS304、シールドパネル=硬質塩化ビニール、ベース=ポリアミド
キャスター仕様	Φ53mm
通常時在庫情報	-

ドロップレットブロッカー 交換シールド(金具付)

コード	①24-8834-10
定価(税抜)	¥9,050
品番	DB-OP01
製品サイズ	W900×D600×H12mm
板厚	1mm
重量	660g
材質	硬質塩化ビニール
通常時在庫情報	-

聴診時



シールドパネルの開口部を通して患者の聴診をする様子。

必要に応じて、シールドフレームの高さを調整し手元空間が確保できます。

口腔内にスワブを入れ、咽頭ぬぐい液を採取する様子。

口腔内検体採取時

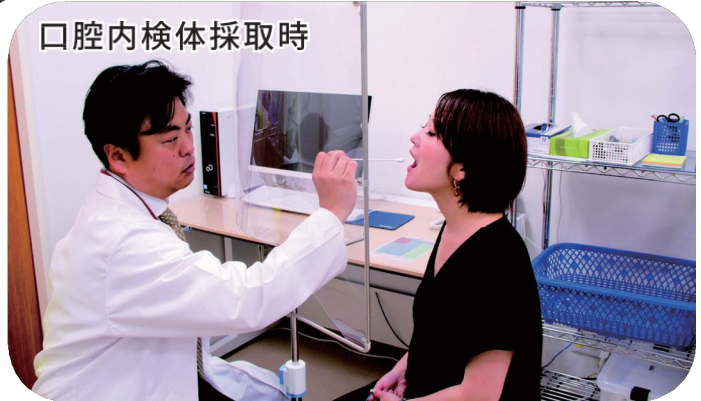

鼻腔内検体採取時



鼻腔内にスワブを入れ、鼻咽頭ぬぐい液を採取する様子。

シールドパネルのお取り扱いについて

- パネル部の清掃は、次亜塩素酸水を噴霧し清拭していただくことをお勧めします。
- パネル部の劣化、損傷の際は、交換用シールドパネルをご購入ください。

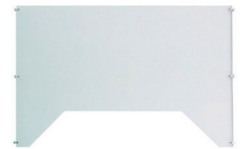

パネルサイズ：900×600 mm

