

# 〈樹脂運搬車 CC-211 取扱説明書〉



この度は、ナンスン製品をお買い上げいただきまして、誠にありがとうございます。

【天板サイズ : 約600×390mm】

**警告** 転倒によるケガや荷物の破損の原因にもなります。使用上のご注意をお守りの上、正しくお使いください。

**使用上のご注意** 必ずお読みください。

- 最大積載荷重（100 kg）を超えた使用や衝撃荷重を絶対にかけないでください。
- 集中荷重、偏荷重（荷台（天板）をはみ出す等のバランスの悪い形での荷物の搭載）は、荷崩れや製品の破損につながる恐れがありますのでおやめください。
- 荷台（天板）より大きな荷物を載せないでください。また荷物を腰の高さ以上に積み上げないでください。
- 荷台（天板）の上に人や動物は絶対に乗ったり乗せたりしないでください。
- 傾斜面や凸凹、段差のあるところでの、荷物の積み下ろしや運搬車の放置はしないでください。
- 破損した運搬車は危険ですので、絶対に使用しないでください。
- 使用前点検を必ず行い、ボルト・ナットの緩みがないことを確認してからご使用ください。
- 荷台（天板）の上に高温になった器具類、過熱したナベ・ヤカン等を直接置かないでください。

## 本体図

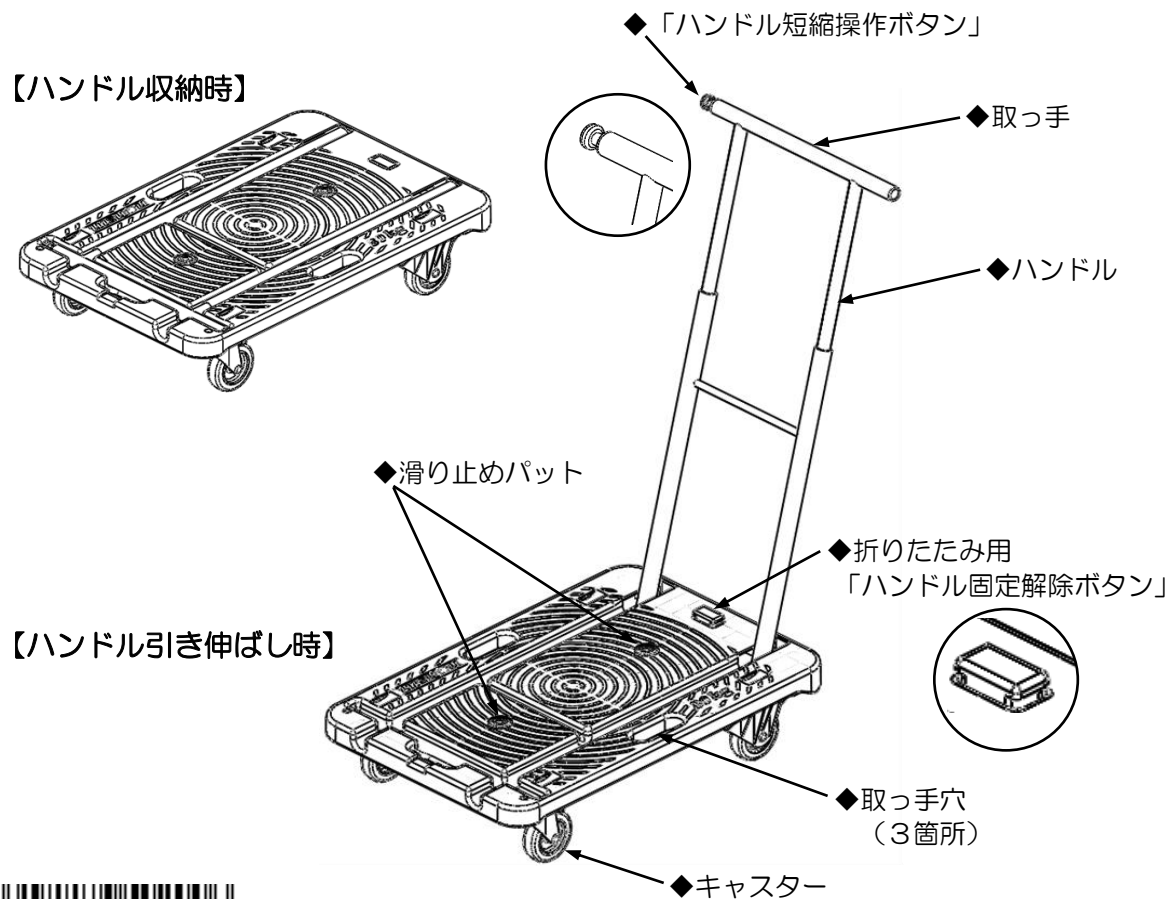

## 「ハンドル」の利用方法

●運搬車使用時には「ハンドル」を引き伸ばし、収納時には「ハンドル」を折りたたむことが可能です。

【ハンドル収納時】

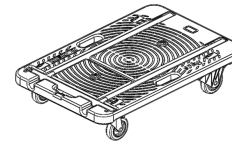

【ハンドル引き伸ばし時】



**注意** ●ハンドル伸縮操作は、操作時に指等を挟む恐れがありますので、下記手順を守って、ゆっくりと行ってください。

### ハンドルの引き伸ばし

#### ①ハンドルを起こす

「ハンドル固定解除ボタン」が浮き上がって、ハンドルが固定されるまで引き起こしてください。

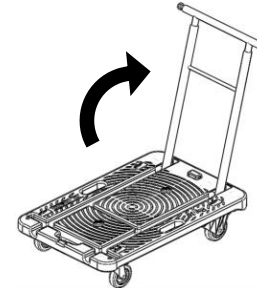

#### ②ハンドルを引き伸ばす

ハンドルの取っ手の部分を持って「カチッと手応えがあるまで」上に向かって引き伸ばしてください。

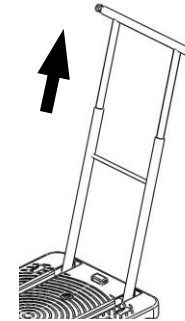

#### ③ハンドル引き伸ばし完了



### ハンドルの収納

#### ①ハンドルを縮める

「ハンドル短縮操作ボタン」を押しながら、ハンドルが止まるまで下へ押ししてください。

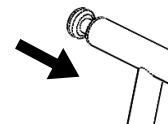

ボタンを押しながら、ハンドルを縮める。

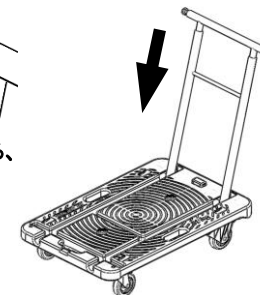

#### ②ハンドルを倒して収納する

「ハンドル固定解除ボタン」を『手で』押しながら、ハンドルを倒して、本体に収納してください。

ボタンを『手で』押しながら、ハンドルを倒す。

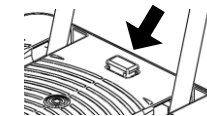

#### ③ハンドル収納完了

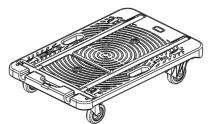

**注意** ●ハンドルを本体に収納する際は、天板とハンドルの間に指を挟まないようにご注意ください。

### 「ハンドル」使用上のご注意

- ハンドル使用時は、必ずハンドルを「カチッと手応えがあるまで」しっかりと引き伸ばしてから使用してください。しっかりと引き伸ばしていないと、使用中にハンドルが縮んでしまい、転倒やケガの原因となる場合があります。
- ハンドル収納時は、必ず「ハンドルをしっかりと縮めてから」ハンドルを倒してください。ハンドルをしっかりと縮めずに倒してしまうと、ハンドルが本体の収納部分に収まらなくなります。



株式会社ナンスン

MADE IN CHINA

TEL: 03 - 6892 - 3010