

高機能エアマットレス **ステージア**
【ハイブリッドタイプ】

取扱説明書

目次

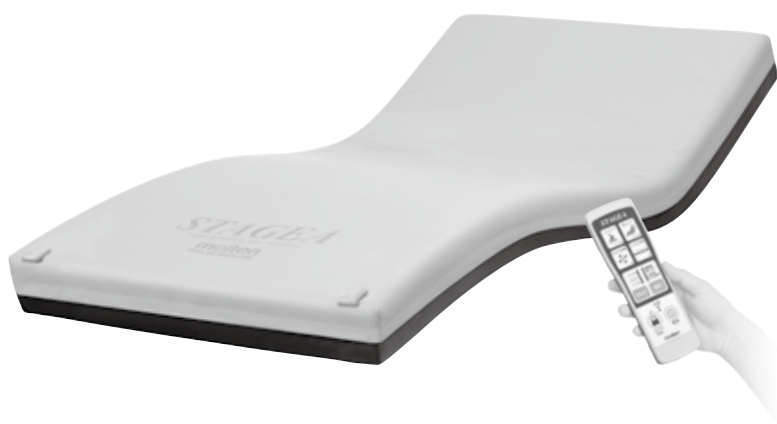

○注意事項・・・・・・・・・・・・・・・・・・ P 1
○各部名称・・・・・・・・・・・・・・・・・・ P 2
○設置方法・・・・・・・・・・・・・・・・・・ P 3
○電源コードおよびリモコンコードの収納方法・・・・ P 4
■Aタイプ
○リモコン操作および機能説明・・・・・・・・・・ P 5
○セルフチェックモード・・・・・・・・・・ P 8
○使用時のエラー表示と対応・・・・・・・・・・ P 9
■Bタイプ
○リモコン操作および機能説明・・・・・・・・・・ P 10
○セルフチェックモード・・・・・・・・・・ P 13
○使用時のエラー表示と対応・・・・・・・・・・ P 14
○フィルター交換方法・・・・・・・・・・ P 15
○停電時の使用・・・・・・・・・・ P 15
○運搬・保管方法・・・・・・・・・・ P 15
○お手入れ方法・・・・・・・・・・ P 16
○このようなときには・・・・・・・・・・ P 17
○保証書、仕様・・・・・・・・・・ P 18

安全にお使いいただくために

この度は当社製品をお買い求めいただき誠にありがとうございます。ご使用前に取扱説明書を確認の上、正しくお使いください。確認後は、本取扱説明書を大切に保管してください。また利用者様の身体状況や環境が変化した場合には、医師や看護師、福祉用具専門相談員などの専門の方に相談し適切な処置を受けてください。

安全上の注意 必ずお守りください

①利用者様や他の人への危害・財産への損害などを未然に防止するため、必ずお守りいただくことを次のように説明しています。
取扱説明書に表示されている記号や用語は、表示内容を見逃し誤った使い方をしたときに生じる危害や損害の程度を次のような表示区分であらわしています。

⚠ 警告：死亡または重傷などを負う可能性を意味します。

⚠ 注意：障害を負うまたは物的損害を発生させる可能性を意味します。

注意：本製品の故障を防止するための注意事項や、より満足に使用していただくためのアドバイスを意味します。

②お守りいただく内容の種類を次の表示区分であらわしています。

⊘：してはいけない「禁止」を意味します。

ⓘ：必ず実行していただく「強制」を意味します。



警告

- ①使用中、体に異常を感じたり、不安を感じた場合には直ちに使用をやめ、医師や看護師、福祉用具専門相談員などの専門の方に相談してください。
- ②安全のため必ずサイドレールを使用してください。
- ③マットレスは必ず頭側と足元側を確認し設置してください。
音や振動が伝わり、寝心地を損なうおそれがあります。また思わぬ事故をまねくおそれがあります。
- ④本製品はリプレイスメントタイプ(ベースマットレス不要)です。
必ずベッドの上に直接設置してください。
- ⑤マットレスの表と裏を逆にして使用しないでください。
本来の性能が発揮されず、症状の悪化や思わぬ事故をまねくおそれがあります。
- ⑥エアポンプやリモコンに水やその他液体をかけたり、濡れた手で触ったりしないでください。
感電や故障につながるおそれがあります。
- ⑦電源プラグは確実にコンセントに接続してください。
感電や火災につながるおそれがあります。
- ⑧電源プラグを濡らしたり、燃えやすい物を近くに置かないでください。
感電や火災につながるおそれがあります。
- ⑨電源コードを無理に曲げたり引っ張ったりしないでください。
感電や火災につながるおそれや故障の原因になります。
- ⑩電源プラグのほこりなどは定期的に取り除いてください。
感電や火災につながるおそれがあります。
- ⑪タコ足配線はしないでください。
故障や発熱による事故につながるおそれがあります。
- ⑫エアポンプやリモコンの改造はしないでください。
発火や異常動作などにより事故やケガをするおそれがあります。
- ⑬熱い物の近くに置かないでください。
火災・変形・破損につながるおそれがあります。
- ⑭長期間使用しない場合やエアポンプをお手入れする場合は、必ず電源プラグをコンセントから外してください。
感電・火災・故障の原因になります。
- ⑮本来の目的以外に使用しないでください。
思わぬ事故やケガをまねくおそれがあります。
- ⑯サイドレールはマットレス上面より22cm以上高さがある物をご使用ください。
サイドレールを乗り越えて転落するおそれがあります。



注意

- ①ステージアのマットレスとエアポンプに他の製品を組み合わせ使用しないでください。
本来の性能が発揮されず、思わぬ事故や故障の原因になります。
- ②リモコン操作は、介護者が行ってください。
- ③多汗症(疾病により汗が多い)の方は、体温が低下する場合がありますのでご注意ください。
むれ対策は、エアマットレス特有の弱点を対策するための製品仕様の一部で、温度調整機能や冷房機能ではありません。
- ④使用する室内環境(室温や湿度)や利用者様の体調・体質(汗や体温)の違いにより、寝床内温度が変化しますのでご注意ください。
- ⑤他の暖房器具を併用する場合は、やけどや低温やけどにご注意ください。
- ⑥発汗による脱水症状にご注意ください。
ひえ対策は、エアマットレス特有の弱点を対策するための製品仕様の一部で、温度調整機能や暖房機能ではありません。
体や寝床を温める必要がある場合は、別途暖房手段をとってください。
ひえ対策の効果が出るのは、布団をかけていることが条件となります。
低温やけどは一般的に40℃、2時間以上で症状が出ると言われています。
- ⑦インナー保護フィルムは取り外さず、そのままの状態で使用してください。
インナー保護フィルムは2020年10月以降の製品に標準装備されています。

注意

- ① マットレスを折り曲げた状態で保管しないでください。
ウレタンフォームが変形するおそれがあります。
- ② リモコンコードを無理に曲げたり引っ張ったりしないでください。
断線するおそれがあります。
- ③ リモコンを寝具の中に入れてたり、暖房器具に近づけたりしないでください。
リモコンには温度センサーが内蔵されており、ひえ対策が機能しなくなるおそれがあります。
- ④ 浴室付近や湿気の多い場所での使用および保管はしないでください。
サビ・カビの発生や故障の原因になります。
- ⑤ マットレスを落下させたり、ぶつけたりしないでください。
エアポンプやリモコンの故障や損傷、寿命低下の原因になります。
- ⑥ マットレスの上や下に突起物を置かないでください。
マットカバーの破れなどの原因になります。
- ⑦ メンテナンス目的以外でマットレスを分解しないでください。
エアもれなどの原因になります。
- ⑧ マットレスへの荷重は150kgまでです。
150kgを超えると、マットレスの破損や故障の原因になります。
- ⑨ マットレスを持ち運ぶ場合や保管時には、電源コードとリモコンを収納袋に入れてマットレス内におさめてください。
落下やほこり、静電気などにより故障するおそれがあります。
- ⑩ フィルター交換の目安は1年となります。
フィルターが目詰まりすると、エアポンプの性能が低下したり、寿命が短くなるおそれがあります。
- ⑪ リモコンには【Aタイプ】・【Bタイプ】があります。

■Aタイプ



■Bタイプ

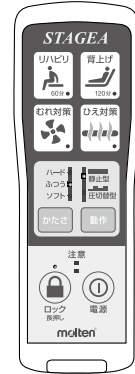

各部名称

以下の部品が全てそろっているか、破損・変形などしていないかを確認してください。
万が一、部品の不足・破損があった場合は、お買い求めの販売店にご連絡ください。

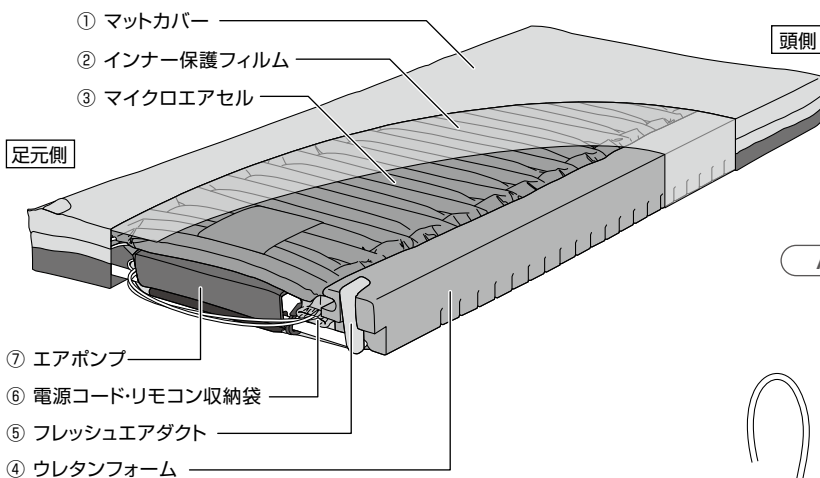

※インナー保護フィルムは取り外さず、そのままの状態で使用してください。
※インナー保護フィルムは2020年10月以降の製品に標準装備されています。

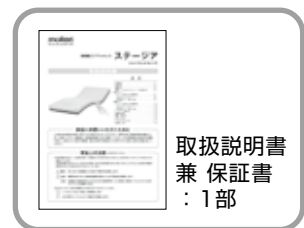

Aタイプ

Bタイプ

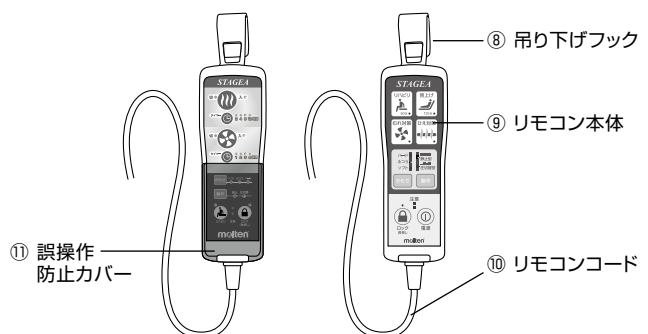

設置方法

1 マットレス(エアポンプ内蔵)を設置します。

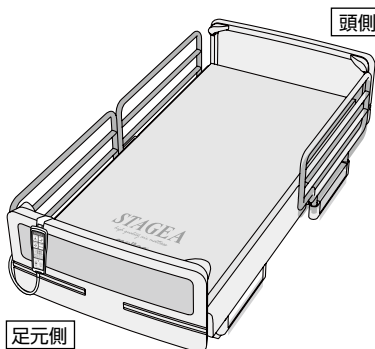

ベッドの上に直接マットレスを置いてください。



警告

- ①安全のため必ずサイドレールを使用してください。
- ②マットレスは必ず頭側と足元側を確認し設置してください。音や振動が伝わり、寝心地を損なうおそれがあります。また思わぬ事故をまねくおそれがあります。
- ③本製品はリプレイスメントタイプ(ベースマットレス不要)です。必ずベッドの上に直接設置してください。
- ④マットレスの表と裏を逆に使用しないでください。本来の性能が発揮されず、症状の悪化や思わぬ事故をまねくおそれがあります。

2 電源コードとリモコンを電源コード・リモコン収納袋から取り出します。

- ①マットカバーを開いて電源コード・リモコン収納袋から電源コードとリモコンを取り出してください。取り出した後、電源コード・リモコン収納袋はマットカバー内に入れてください。

※電源コードとリモコンコードは、マットカバーのファスナーの端から出してください。

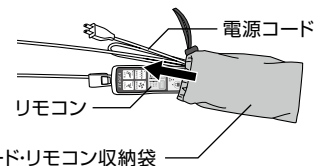
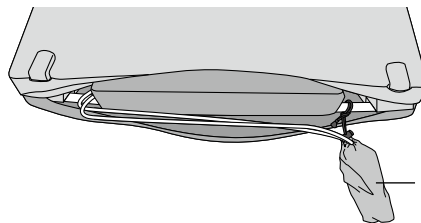

※電源コード・リモコン収納袋の口を絞る「ひも」がマットカバー内のホースに結ばれています。紛失しないためにも「ひも」をほどかないでください。

- ②電源コードとリモコンを取り出した後、インナー保護フィルムを整え、マットカバーを閉めてください。

※インナー保護フィルムは2020年10月以降の製品に標準装備されています。

3 リモコンをフットボードに掛けます。

リモコン上部の吊り下げフックを、ベッドのフットボードに掛けてください。

注意

リモコンを寝具の中に入れて、暖房器具に近づけたりしないでください。リモコンには温度センサーが内蔵されており、ひえ対策が機能しなくなるおそれがあります。

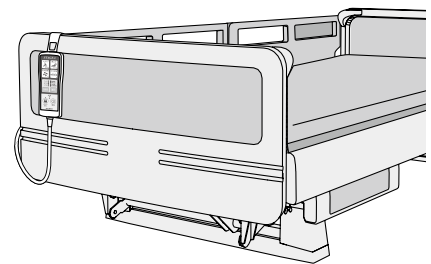

4 電源プラグをコンセントに差し込みます。

電源プラグをコンセントに差し込んでください。

リモコンが【Aタイプ】の場合は、電源が入りマイクロエアセルがふくらみます。

リモコンが【Bタイプ】の場合は、電源ボタンを入れてください。

設置方法

5 シーツを取り付けて完成です。

基準シーツ……………フレッシュエアダクトごと覆い、シーツの端を巻き込んでください。

ボックスシーツ……………フレッシュエアダクトごとマットレス全体を包み込むようにかぶせてください。

防水シーツ……………フレッシュエアダクトを覆わないように取り付けてください。

フレッシュエアダクトから空気が出ず、送風機能が発揮されません。

【防水シーツの場合】

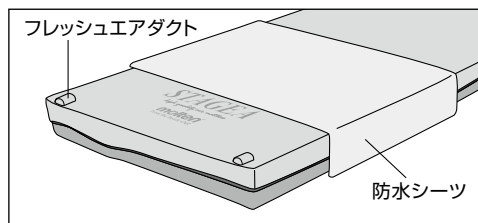

フレッシュエアダクトを覆わないでください。

※基準シーツ、ボックスシーツおよび防水シーツは付属していません。

電源コードおよびリモコンコードの収納方法(長期間使用しない場合)

- ①電源コードとリモコンを電源コード・リモコン収納袋におさめてください。

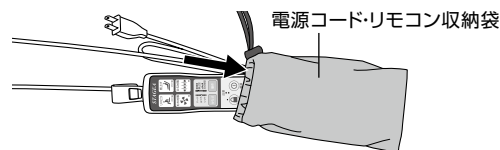

- ②マットカバーを開いて電源コード・リモコン収納袋をマットレス内におさめてください。

※マットカバー内のホースに結ばれている電源コード・リモコン収納袋の口を絞る「ひも」はほどかないでください。

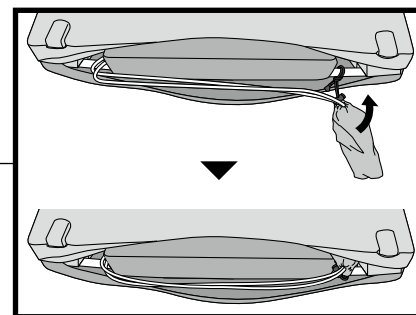
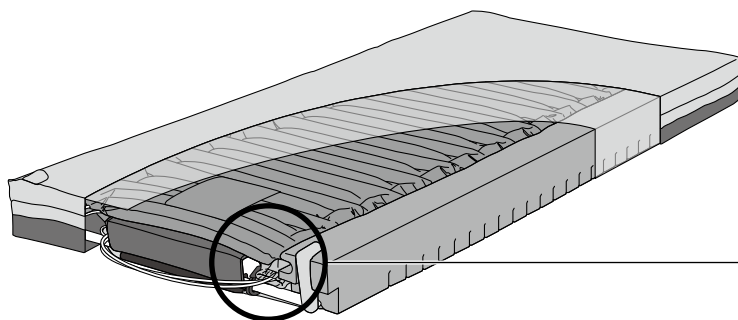

- ③インナー保護フィルムを整え、マットカバーを閉めて、収納完了です。

※インナー保護フィルムは2020年10月以降の製品に標準装備されています。

Aタイプのリモコンの説明はP5～P9となります。

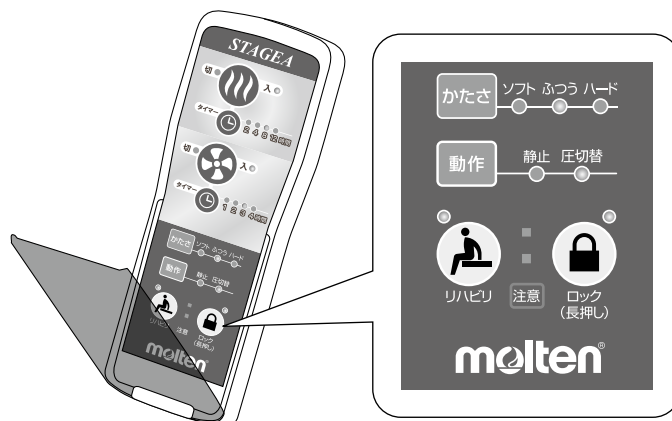

使い始め

電源

電源プラグをコンセントに差し込むと、電源が入りマイクロエアセルがふくらみます。

操作ロック



認知症の人などによる誤操作を防止するために、リモコンのボタン操作ができないようにロックすることができます。

- ※ボタンを長押しすると操作ロックの設定・解除ができます。
- ※LEDランプが点灯しているとロックの状態です。

注意ランプ



マットとポンプの異常を感知するとLEDランプが点滅してお知らせします。(P9参照)

マットレスのかたさと動作

リモコンの誤操作防止カバーを開き、マイクロエアセルのかたさと動作を設定します。

①かたさは【ソフト】【ふつう】【ハード】から選択します。体重設定の必要はありません。

かたさ



ふつうよりもさらに低圧で保持します。
床ずれ発生リスクが高い方や、床ずれのある方はこちらを選択してください。



各種臥位において低圧で身体を保持します。床ずれ発生リスクが低い方はこちらを選択してください。



離床やリハビリで安定感が必要な方や、柔らかすぎるマットレスが合わない方は、こちらを選択してください。

②動作項目の【静止】【圧切替】から選択します。

動作



利用者様の身体状況に合わせて、動作の設定を選択できます。

		動作	
静止	除圧動作をせず、マイクロエアセル全体が均等なかたさになります。除圧動作が気になる方はこちらを選択してください。		
圧切替	寝心地のよさを持続させながら圧切替の動き(凹凸・除圧)を行います。身体の50%をマイクロエアセルで支え、残りの50%で除圧を行います。		

※電源プラグを差し込み、マイクロエアセルが完全にふくらむまで約5分かかります。

アシストモード

リハビリ



ベッド上でのリハビリやおむつ交換など、マットレスのふわふわ感を解消して安定性が必要な時に使用します。

- ※【入】後、約1分程度でマットレスがかたく安定します。
- ※【入】後、約120分でもとのマットレスの状態に戻ります。
- ※圧切替動作時は静止型になります。
- ※かたさは【ハード】より少しかたくなります。

※設定を解除する場合は、ボタンを押してください。そのままお使いの場合には安全対策として自動的に元の状態に戻ります。

① 心臓マッサージを行う場合は、リハビリモードで行っていただくか、心肺蘇生用ボードをご使用ください。

むれ対策



室温と同じ乾いた空気を足元側から送って寝床内の湿った空気を換気することで、寝床内の「むれ」を対策します。

① ボタンを押すと【入】のLEDランプが点灯し、足元側のフレッシュエアダクトから微弱な空気を寝床内に送ります。

■ 4段階のタイマー設定ができます。

切り忘れ防止(安全対策)のため、⌚ ボタンを押すとタイマーは自動的に1時間に設定されます。続けて押すと1・2・3・4時間の中からご希望の時間に設定できます。また、時間の経過とともに、タイマーの点灯ランプが4・3・2・1と移ります。

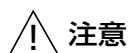

注意

- ① むれ対策を使用中、体に異常を感じた場合は直ちに使用をやめ、医師や看護師、福祉用具専門相談員などの専門の方に相談してください。
- ② 多汗症(疾病により汗が多い)の方は、体温が低下する場合がありますのでご注意ください。
- ※むれ対策は、エアマットレス特有の弱点を対策するための製品仕様の一部で、温度調整機能や冷房機能ではありません。

ひえ対策



エアセルが冷たい外気で冷やされないように、常温(32℃程度)に維持することで、寝床内の「ひえ」を対策します。

🔥 ボタンを押すと【入】のLEDランプが点灯し、マットレス足元部分を常温(32℃程度)に維持します。

※ひえ対策で常温維持される範囲は、ヒーターが内蔵されている足元側(マットレスの1/2の範囲)です。
※ひえ対策を【入】にして常温になるまで、約30分かかります。

■ 4段階のタイマー設定ができます。



切り忘れ防止(安全対策)のため、🕒 ボタンを押すとタイマーは自動的に2時間に設定されます。続けて押すと2・4・8・12時間の中からご希望の時間に設定できます。また、時間の経過とともに、タイマーの点灯ランプが1・2・8・4・2と移ります。

⚠️ 注意

- ① ひえ対策を使用中、体に異常を感じた場合は直ちに使用をやめ、医師や看護師、福祉用具専門相談員などの専門の方に相談してください。
 - ② 使用する室内環境(室温や湿度)や利用者様の体調・体質(汗や体温)の違いにより、寝床内温度が変化しますのでご注意ください。
 - ③ 他の暖房器具を併用する場合はやけどや低温やけどにご注意ください。
 - ④ 発汗による脱水症状にご注意ください。
- ※ひえ対策は、エアマットレス特有の弱点を対策するための製品仕様の一部で、温度調整機能や暖房機能ではありません。体や寝床を温める必要がある場合は、別途暖房手段をとってください。
ひえ対策の効果が出るのは、布団をかけていることが条件となります。
※低温やけどは一般的に40℃、2時間以上で症状が出ると言われています。

簡単な定期点検として、リモコンの所定ボタンを押すと、各部(エアもれ、ヒーター、各種センサーなど)の点検を自動で行います。(所要時間:約10分)

注意 セルフチェックを行う場合は、ベッド・マットレス共にフラットにし、利用者様が寝ていない状態で行ってください。

- ①電源プラグをコンセントに差し込みます。
- ②リモコンの **注意** ボタンを押しながら **かたさ** ボタンを押すと、
 の二つのLEDランプが同時に点滅し、セルフチェックモードがスタートします。
- ③エアポンプ・ヒーター・マイクロエアセルの順に自動でチェックを行います。
- ④  の二つのLEDランプが同時に点灯したらセルフチェックモードは終了です。リモコン操作パネルに診断結果が表示されます。

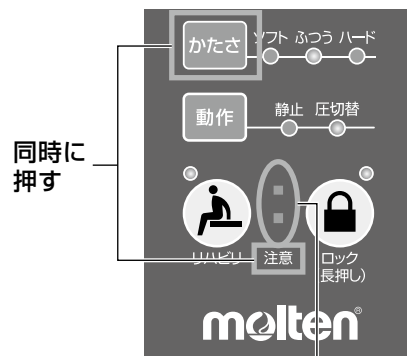

点滅する(セルフチェックモード開始)
点灯する(セルフチェックモード終了)

- ⑤すべてのチェックで異常がない場合は、 ボタンのLEDランプが点滅します。

※③以降で異常がある場合は、異常がある部位の表示ボタンのLEDランプが点滅したまま次の表示へと切り替わります。

- ⑥ **注意** ボタンを押すと点滅が解除されます。これにより診断結果の表示は終了です。

異常なしの場合に点滅

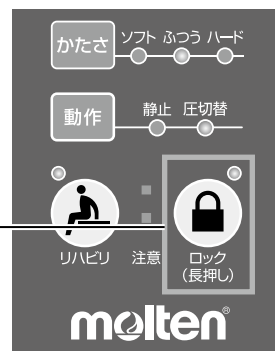

異常時のLEDランプ点滅箇所と不具合の内容

表示ボタン	LEDランプ表示	不具合内容
かたさ	ハード	内蔵モーターまたはフォトセンサーの異常
	ふつう	エアポンプまたは圧力センサーの異常
	ソフト	ヒーターの異常
動作	静止	右側のマイクロエアセルまたはエアホースの異常(青色のマーキング側)
	圧切替	左側のマイクロエアセルまたはエアホースの異常(黄色のマーキング側)

注意ランプが点滅する場合

●注意ランプが交互点滅する場合

エアマットレスが正常にふくらんでいない可能性があります。
このようなときには、以下の項目を確認してください。

確認箇所	現象	処置
エアホース	エアホースが外れていませんか？	エアホースを接続してください。
マットレス	マットレスに穴があいていませんか？	お求めの販売店または㈱モルテン健康用品事業本部お客様窓口までご相談ください。
エアポンプのフィルター	フィルターが汚れていませんか？	汚れがひどい場合は、新品と交換してください。 汚れが少ない場合は、掃除機やエアガンなどで汚れを取り除き、再使用することができます。(P15参照)

●注意ランプが同時点滅する場合

エアポンプの内部に不具合がある可能性があります。
このようなときには、電源プラグを差し直し、一度リセットしてください。
それでも直らない場合は、お求めの販売店または㈱モルテン健康用品事業本部お客様窓口までご相談ください。

冬季などに室温が低い場合は、エアポンプの空気流量・圧力が低くなり注意ランプが作動することがありますが、これは内蔵ポンプのゴム部品がひえたために発生する現象で故障ではありません。
電源ボタンを再度入れ直し10分以上動作させてください。

Bタイプのリモコンの説明はP10～P14となります。

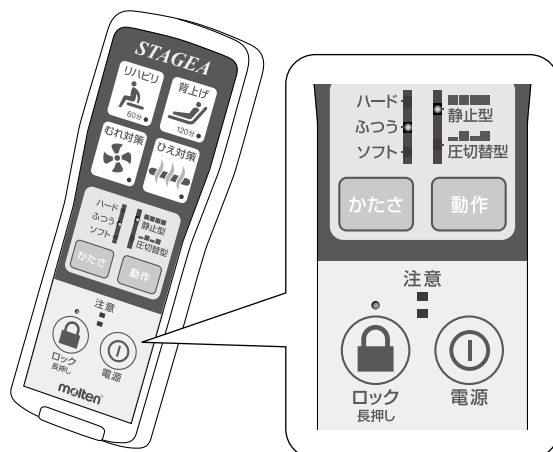

使い始め

電源



電源ボタンを押すと電源が入り、リモコン各部のLEDランプが点灯します。
もう一度押すと電源は切れます。

※再度電源を入れ直した場合は、前回の設定状態となります。
停電の場合も同様に、停電前の設定状態になります。

操作ロック



認知症の人などによる誤操作を防止するために、リモコンのボタン操作ができないようにロックすることができます。

※ボタンを長押しすると操作ロックの設定・解除ができます。
※LEDランプが点灯しているとロックの状態です。

注意ランプ



マットとポンプの異常を感知するとLEDランプが点滅してお知らせします。(P10参照)

マットレスのかたさと動作

リモコンを使用して、マイクロエアセルのかたさと動作を設定します。

※指定した設定のLEDランプが点灯します。

①かたさは【ハード】【ふつう】【ソフト】から選択します。体重設定の必要はありません。

かたさ



ハード ■ 離床やリハビリで安定感が必要な方や、柔らかすぎるマットレスが合わない方は、こちらを選択してください。

ふつう ■ 各種臥位において低圧で身体を保持します。床ずれ発生リスクが低い方はこちらを選択してください。

ソフト ■ ふつうよりもさらに低圧で保持します。床ずれ発生リスクが高い方や、床ずれのある方はこちらを選択してください。

②動作項目の【静止型】【圧切替型】から選択します。

動作 利用者様の身体状況に合わせて、動作の設定を選択できます。



	動作	
<p>■ 静止型</p> <p>除圧動作をせず、マイクロエアセル全体が均等なかたさになります。除圧動作が気になる方はこちらを選択してください。</p>		
<p>■ 圧切替型</p> <p>寝心地のよさを持続させながら圧切替の動き(凹凸・除圧)を行います。身体の50%をマイクロエアセルで支え、残りの50%で除圧を行います。</p>	 	

※電源ボタンを入れてから、マイクロエアセルが完全にふくらむまで約8分かかります。

アシストモード

リハビリ



マットレスのふわふわ感を解消して、リハビリや介護がしやすいかたさになります。

※動作中はLEDランプが点灯します。

※約60分でもとのマットレス状態に戻ります。(LEDランプは消灯します)【切】後、圧抜き動作が作動します。

【**適応**】●マットレスの上でリハビリをしたい。

●おむつ交換や着替えなどの介護をしたい。

背上げ



マットレスの安定性を高め、背上げ姿勢をサポートします。

※動作中はLEDランプが点灯します。

※約120分でもとのマットレス状態に戻ります。(LEDランプは消灯します)

【入】後、背抜き動作が作動します。【切】後、圧抜き動作が作動します。

※約120分以上背上げをする場合は、再度ボタンを押して設定してください。

【**適応**】●食事の間、背上げをしたい。

●口腔ケアをする間、背上げをしたい。

むれ対策



室温と同じ乾いた空気を足元側から送って寝床内の湿った空気を換気することで、寝床内の「むれ」を対策します。断続運転で足元側から送風をします。

※動作中はLEDランプが点灯します。(30分動作・15分停止の断続運転、LEDランプは常時点灯します)

※体を冷やすための冷房機能や温度調整機能ではありません。

【**適応**】●入浴後で寝床内がむれている。

●清拭後で寝床内がむれている。

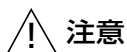

①むれ対策を使用中、体に異常を感じた場合は、直ちに使用をやめ、医師や看護師、福祉用具専門相談員などの専門の方に相談してください。

②多汗症(疾病により汗が多い)の方は、体温が低下する場合がありますのでご注意ください。

※むれ対策は、エアマットレス特有の弱点を対策するための製品仕様の一部で、温度調整機能や冷房機能ではありません。

ひえ対策



エアセルが冷たい外気で冷やされないように、常温(32℃程度)に維持することで、寝床内の「ひえ」を対策します。マットレス内部からマットレス表面を常温(32℃程度)に維持します。

※動作中はLEDランプが点灯します。(32℃程度を保つよう、連続動作します)

※体を温めるための暖房機能や温度調整機能ではありません。

※ひえ対策で常温維持される範囲は、ヒーターが内蔵されている足元側(マットレスの1/2の範囲)です。

【適応】●マットレスの表面が冷たい。

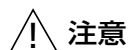

①ひえ対策を使用中、体に異常を感じた場合は、直ちに使用をやめ、医師や看護師、福祉用具専門相談員などの専門の方に相談してください。

②使用する室内環境(室温や湿度)や利用者様の体調・体質(汗や体温)の違いにより、寝床内温度が変化しますのでご注意ください。

③他の暖房器具を併用する場合は、やけどや低温やけどにご注意ください。

④発汗による脱水症状にご注意ください。

※ひえ対策は、エアマットレス特有の弱点を対策するための製品仕様の一部で、温度調整機能や暖房機能ではありません。体や寝床を温める必要がある場合は、別途暖房手段をとってください。



ひえ対策の効果が出るのは、布団をかけていることが条件となります。



※低温やけどは一般的に40℃、2時間以上で症状が出ると言われています。

簡単な定期点検として、リモコンの所定ボタンを押すと、各部(エアもれ、ヒーター、各種センサーなど)の点検を自動で行います。(所要時間:約12分)

注意 セルフチェックを行う場合は、ベッドをフラットにし、利用者様が寝ていない状態で行ってください。

①電源をオフ【切】にします。

②リモコンの  ボタンを押しながら  ボタンを押すと、

  が同時に点滅し、セルフチェックモードがスタートします。

③エアポンプ・ヒーター・マイクロエアセルの順に自動でチェックを行います。

④  が同時に点灯したらセルフチェックモードは終了です。
リモコン操作パネルに診断結果が表示されます。

⑤すべてのチェックで異常がない場合は、 ボタンのLEDランプが点滅します。

( ボタンのLEDランプが点滅したままになります。)

※③以降で異常がある場合は、異常がある部位の表示ボタンのLEDランプが点滅したまま次の表示へと切り替わります。

⑥  ボタンを押すと点滅が解除されます。これにより診断結果の表示は終了です。

⑦セルフチェックを終了または中止する場合は、電源をオフ【切】にします。



異常なしの場合に点滅



異常時のLEDランプ点滅箇所と不具合の内容

表示ボタン	LEDランプ表示	不具合内容
かたさ	ハード	内蔵モーターなどの異常
	ソフト	エアポンプまたは圧力センサーの異常
ひえ対策	ひえ対策	ヒーターの異常
動作	静止型	右側のマイクロエアセルまたはエアホースの異常(青色のマーキング側)
	圧切替型	左側のマイクロエアセルまたはエアホースの異常(黄色のマーキング側)

注意ランプが点滅する場合

●注意ランプが交互点滅する場合

注意ランプが交互点滅する場合は、エアもれや空気の流れに不具合がある可能性があります。
このようなときには、以下の項目を確認してください。

確認箇所	現象	処置
エアホース	エアホースが外れていませんか？	エアホースを接続してください。
マットレス	マットレスに穴があいていませんか？	お求めの販売店または㈱モルテン健康用品事業本部お客様窓口までご相談ください。
エアポンプのフィルター	フィルターが汚れていませんか？	汚れがひどい場合は、新品と交換してください。 汚れが少ない場合は、掃除機やエアガンなどで汚れを取り除き、再使用することができます。(P15参照)

●注意ランプが同時点滅する場合

エアポンプの内部に不具合がある可能性があります。
このようなときには、電源プラグを差し直し、一度リセットしてください。
それでも直らない場合は、お求めの販売店または㈱モルテン健康用品事業本部お客様窓口までご相談ください。

冬季などに室温が低い場合は、エアポンプの空気流量・圧力が低くなり注意ランプが作動することがありますが、これは内蔵ポンプのゴム部品がひえたために発生する現象で故障ではありません。
電源ボタンを再度入れ直し10分以上動作させてください。

フィルター交換方法

フィルターの交換時期：1年

汚れがひどい場合は、新品と交換してください。1年程度での交換をお勧めします。
汚れが少ない場合は、掃除機やエアガンなどで汚れを取り除き、再使用することができます。

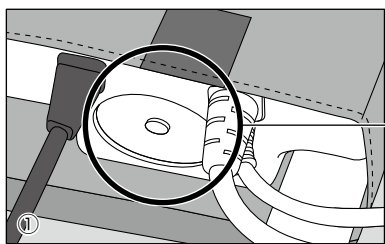

① マットカバーを開き、エアポンプが見えるようにします。

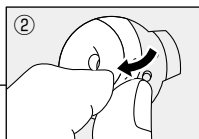

② フィルターの端をつまみ、取り外します。

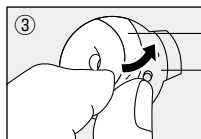

③ 新しいフィルターをフィルター穴に取り付けます。

フィルター
フィルター穴

注意

専用のフィルターを使用してください。
1年に1回は、必ず汚れなどのチェックが必要です。
※専用フィルターに関しては販売店にご相談ください。

停電時の使用

長時間の停電で、マイクロエアセルの空気が全て抜けてしまったとしても、ウレタンフォームのフィッティング層+底着き防止層があるため、従来のウレタンフォーム系静止型マットレス同等の体圧分散性が確保されており、安心してご使用いただけます。但し、空気が抜けた状態では目標とする体圧分散性能は発揮されません。
また、停電復旧後は停電前に設定していた条件に戻るため、再設定の必要がありません。

運搬・保管方法

運搬する場合は、下図のように取っ手を持ってください。

折り曲げずに運搬する場合

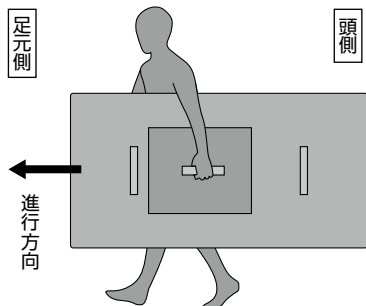

足元側を前(進行方向)にして、マットレス裏面にある持ち運び用の取っ手を持ち、脇にかかえて運びます。

折り曲げて運搬する場合①

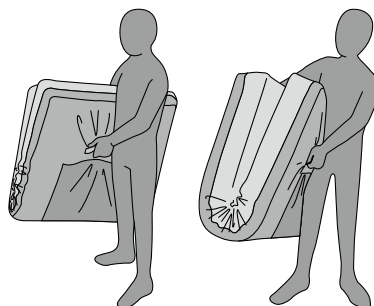

折り曲げて脇にかかえるように取っ手を持って運搬します。

折り曲げて運搬する場合②

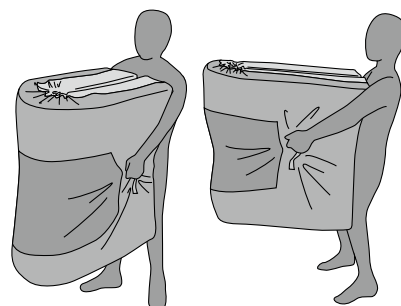

折り曲げて体の正面に持って運搬します。

注意

運搬程度の短時間であれば、折り曲げても製品への影響はありません。

- ⊙ 内部のエアセルやエアホースの破損につながるおそれがあるので、マットカバーの表側を持って運搬しないでください。
- ⊙ 変形や破損のおそれがあるので、折りたたんだり丸めた状態で保管しないでください。
- ⊙ 変形や破損のおそれがあるので、10台以上積み重ねないでください。
- ⊙ 変形や破損のおそれがあるので、重量物を上に置いたまま保管しないでください。
- ⊙ 材質や色が変化するおそれがあるので、直射日光の当たらない場所で保管してください。
- ⊙ 電源コードとリモコンを電源コード・リモコン収納袋に入れてマットレス内におさめてください。

注意

浴室付近や湿気の多い場所での使用および保管はしないでください。
※サビ・カビの発生や故障の原因になります。

お手入れ方法

汚れの落とし方

汚れが少ない場合は、マットカバー表面を市販の中性洗剤やアルコールを布に含ませて清拭してください。

汚れがひどい場合は、マットカバー上部または全体を取り外し、洗濯機などで丸洗い洗浄してください。

洗浄後は乾燥機による乾燥または陰干ししてください。

※マットカバーとエアポンプを取り外してください。

インナー保護フィルムは中性洗剤、またはアルコールを布などに含ませて汚れを取り除いてください。

※インナー保護フィルムは2020年10月以降の製品に標準装備されています。

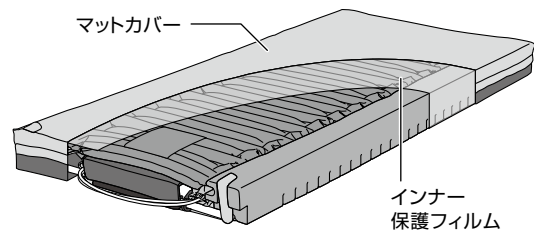

⓪ マイクロエアセル・エアポンプ・リモコンなどの内部構成部品は洗浄しないでください。

※ウレタンフォームを洗浄する場合は、事前にお求めの販売店または㈱モルテン健康用品事業本部お客様窓口までご相談ください。

⓪ シナーやベンジンなどの有機溶剤は使用しないでください。

⓪ 酸性洗剤は素材を傷めるおそれがあるので使用しないでください。

⓪ 漂白剤は色落ちや変色の原因になるので使用しないでください。

⓪ マットカバーが縮むおそれがあるのでドライクリーニングはしないでください。

⓪ マットカバーを洗濯機で洗う場合は、キズが付くおそれがあるのでネットを使用してください。

⓪ マットカバーを洗浄・乾燥する場合は、縮むおそれがあるので必ず80℃以下で行ってください。

⓪ 塩素系洗剤を使用する場合は、変色するおそれがあるので200～300倍に薄めて使用してください。

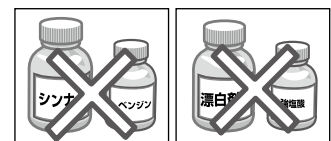

消毒のしかた

消毒薬やアルコールを噴霧または布に染み込ませて清拭してください。

消毒装置を使用する場合は、分解せずそのままの状態でおモチ面を上にして平置きの状態または横向きに立てた状態で曲げずに装置に入れてください。

温度設定は《55℃以下の1時間以上2時間以内》に設定してください。

装置に入れるときは電源プラグを抜き、電源コードとリモコンは電源コード・リモコン収納袋に入れマットカバー内におさめてください。

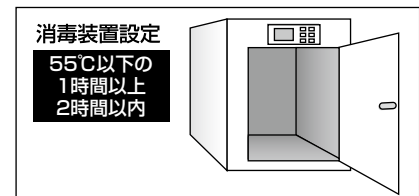

⓪ マットレスを消毒装置に入れる場合は、変形や破損のおそれがあるので、55℃以上の温度にしないでください。

⓪ マットレスを消毒装置に入れる場合は、サビやカビの発生や故障の原因になるので、蒸気などの水分が残る消毒は行わないでください。

⓪ マットレスをオゾン消毒する場合は、ウレタン層が劣化するおそれがあるので、高濃度(5ppm以上)で長時間の消毒は行わないでください。

お手入れ後の保管

⓪ 変形や破損のおそれがあるので、折りたたんだり丸めた状態で保管しないでください。

⓪ 変形や破損のおそれがあるので、10台以上積み重ねないでください。

⓪ 変形や破損のおそれがあるので、重量物を上に置いたまま保管しないでください。

⓪ 電源コードとリモコンを電源コード・リモコン収納袋に入れてマットレス内におさめてください。

⓪ カビなどが発生するおそれがあるので、汚れを取り除き、よく乾燥させてから保管してください。

⓪ 材質や色が変化するおそれがあるので、直射日光に当たらない場所で保管してください。

このようなときには

現象	確認方法	処置
マットレスがふくらまない 柔らかすぎる 体が沈み込んでしまう	電源プラグはコンセントに差し込まれていますか？	電源プラグをコンセントに差し込んでください。 (P3参照)
	エアホースが外れていませんか？	エアポンプおよびエアマットレスをつなぐエアホースを確認し、抜けている場合は、差し直してください。
	エアホースが折れていませんか？	エアホースを交換してください。
	かたさ設定が【ソフト】になっていませんか？	リモコンでかたさを【ふつう】または【ハード】に設定してください。(【Aタイプ】P5または【Bタイプ】P10参照)
マットレスがかたすぎる	リハビリモードを設定していませんか？	リハビリモードを解除してください。 (【Aタイプ】P6または【Bタイプ】P11参照)
	かたさ設定が【ハード】になっていませんか？	かたさを【ふつう】または【ソフト】など、柔らかいモードに設定してください。 (【Aタイプ】P5または【Bタイプ】P10参照)
エアポンプの音がうるさい	足元側の下にかたい物を置いていませんか？	マットレスの下からかたい物を取り除いてください。
リモコン操作が できない	操作ロックを設定していませんか？	操作ロックを解除してください。 (【Aタイプ】P5または【Bタイプ】P10参照)
	リモコンのLEDランプが消えていませんか？	電源プラグをコンセントに差し込んでください。 (P3参照)
寝床内が寒い	ひえ設定が【切】になっていませんか？	ひえ設定を【入】にしてください。 (【Aタイプ】P7または【Bタイプ】P12参照)
	リモコンが寝具の中に入っていないですか？	寝具の中から取り出し、フットボードに掛けてください。 (P3参照)
	リモコンの近くに暖房器具はありませんか？	暖房器具をリモコンから離してください。(P3参照)
	ひえ設定にして十分な時間が経過していますか？	ひえ設定にしてから常温となるまで約30分かかります。
	リモコンの注意ランプが同時に点滅していませんか？	お求めの販売店または(株)モルテン健康用品事業本部 お客様窓口までご相談ください。
	むれ設定が【入】になっていませんか？	むれ設定を【切】にしてください。 (【Aタイプ】P6または【Bタイプ】P11参照)
寝床内が暑い	ひえ設定が【入】になっていませんか？	ひえ設定を【切】にしてください。 (【Aタイプ】P7または【Bタイプ】P12参照)
	むれ設定が【切】になっていませんか？	むれ設定を【入】にしてください。 (【Aタイプ】P6または【Bタイプ】P11参照)
	フレッシュエアダクトのエアホースがカバーの中で外れていませんか？	カバーを開き、中にあるエアホースを接続してください。
	フレッシュエアダクトの上に防水シーツなど通気性がない物をかぶせていませんか？	フレッシュエアダクトを避けてかぶせるか、 通気性のある物を使用してください。(P3参照)

上記の処置で直らなかった場合、またはその他の現象の場合は、お求めの販売店または
(株)モルテン 健康用品事業本部 お客様窓口までご相談ください。

株式会社 モルテン 健康用品事業本部 お客様窓口
TEL(082)578-9226

〈電話による受付時間〉月曜日～金曜日／9:00～17:00 ※祝祭日、年末年始、ゴールデンウィーク、夏季休業日など弊社休業日を除く

仕様

ステージア (ハイブリッドタイプ)

品番 MSTA83(83cm幅レギュラーサイズ) / MSTA91(91cm幅レギュラーサイズ)
MSTA83S(83cm幅ショートサイズ) / MSTA91S(91cm幅ショートサイズ)

- 素 材 マット：ウレタンフィルム / フィットティング層・底着き防止層=高耐久ウレタンフォーム
マットカバー：ウレタン合皮(防水仕様) ※抗菌加工
インナー保護フィルム：ウレタン

83cm幅レギュラーサイズ	サイズ：幅83×長さ193×厚さ13cm	重 量：10.0kg
91cm幅レギュラーサイズ	サイズ：幅91×長さ193×厚さ13cm	重 量：11.0kg
83cm幅ショートサイズ	サイズ：幅83×長さ182×厚さ13cm	重 量：9.5kg
91cm幅ショートサイズ	サイズ：幅91×長さ182×厚さ13cm	重 量：10.5kg

- 電 力 AC100V 50/60Hz 54W 圧切替時間：約10分
- 電気代目安 約1.4円/日(マット圧切替状態で算出) ※むれ対策・ひえ対策稼働時は約5.3円/日

※インナー保護フィルムは2020年10月以降の製品に標準装備されています。

- 圧切替型/静止型(切り替え可能)
- リプレイメントタイプ(ベースマットレス不要)
- マット・ポンプ3年保証

開発・製造元

ISO9001 認証取得
ISO13485 認証取得
※床ずれ防止マットレス・体動センサの設計、
製造および付帯サービスにて取得
本製品の取扱説明書は下記QRコード
からダウンロードいただけます。



取扱説明書

株式会社 **モルテン**

健康用品事業本部

www.molten.co.jp/health

東京 札幌 仙台 埼玉 名古屋 大阪 広島 福岡
製品他、各種お問い合わせは

〒733-0036 広島市西区観音新町四丁目10-97-21

TEL.082-578-9226

E-mail:health@molten.co.jp

〈電話による受付時間〉月曜日～金曜日 / 9:00～17:00

※祝祭日、年末年始、ゴールデンウィーク、夏季休業日など弊社休業日を除く

2022.10