

TANITA デジタル体重計保証書

本書は、「無料修理規定」で無料修理を行うことをお約束するものです。
お買い上げの日から下記期間中故障が発生した場合は、本書をご提示
のうえ、お客様サービス相談室に修理をご依頼ください。

品名	WB-260A		
保証期間	本体	お買い上げ日より 1年	
お買い上げ日	年	月	日
お客様様	ご住所 _____		
	お名前 _____ 様		
	電話 () _____		
販売店	住所・店名 _____		
	電話 () _____		

株式会社 **TANITA**

〒174-8630 東京都板橋区前野町1-14-2
お客様サービス相談室 フリーダイヤル ☎0120-133821

発売元 株式会社 **TANITA**

本社・東京営業所 〒174-8630 東京都板橋区前野町1-14-2 ☎03 (3558)8111(代表)
大阪営業所 〒577-0013 大阪市長田中1-3-15 ☎06 (6784)2811(代表)
名古屋営業所 〒465-0072 名古屋市長東区牧の原2-707 ☎052(704)2201(代表)
福岡営業所 〒812-0882 福岡市博多区麦野4-2-6 ☎092(575)5761(代表)
北日本営業所 〒014-0113 秋田県大仙市堀見内字下田茂木添28-1 ☎0187(66)2144(代表)

ホームページアドレス <http://www.tanita.co.jp>

お問い合わせ先

フリーダイヤル

0120-133821

受付時間 / 9:00~18:00 (土・日・祝祭日は除く)

お客様サービス相談室 〒174-8630 東京都板橋区前野町 1-14-2
タニタ サービスセンター 〒014-0113 秋田県大仙市堀見内字下田茂木添 28-1

WB2607601(0)

デジタル体重計

型式承認取得品

取扱説明書

WB-260A

保証書付

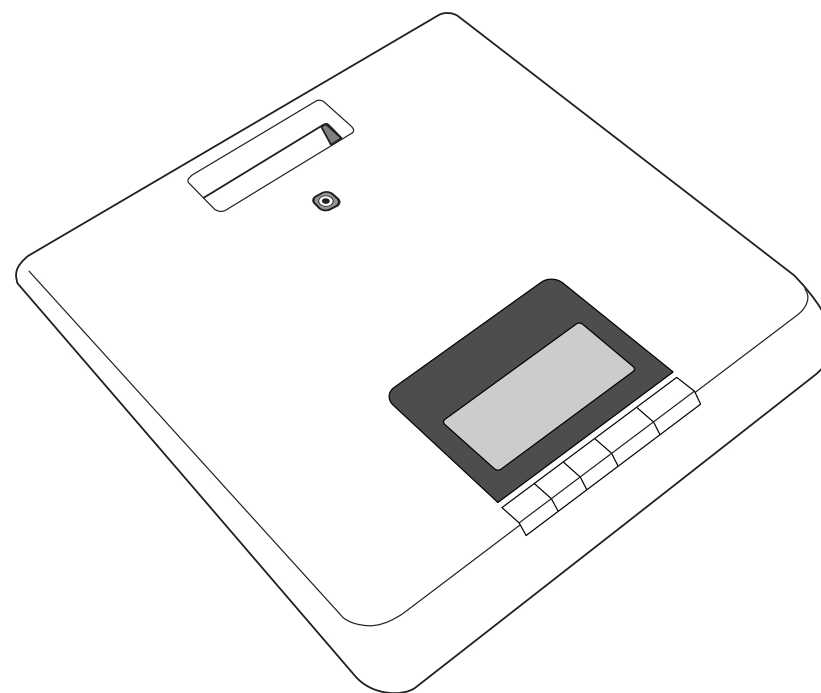

このたびは、デジタル体重計をお買い上げいただき、まことにありがとうございます。

お願い

本器は誤った使い方をしますと重大な事故につながります。この説明書をよくお読みいただき、正しく安全にご使用ください。また、本書は必要なときにすぐに取り出せるよう、身近に大切に保管してください。

次のことは、法律で定められています

必ずお守りください。

- 定期検査** ■証明行為用として使用する場合は、2年に1回、都道府県、特定市、または指定定期検査機関が行う定期検査、または計量士が行なう代検査を受ける必要があります。

用語説明

本器及び本説明書は、計量法で用いられる用語で表記されておりますので、下記の用語説明をよくお読みになられた上でお使いください。

■ひょう量(ひょうりょう)

はかりの計量できる最大の重さを表します。

【例】ひょう量200kgの場合は、200kgまではかることができます。

※ひょう量を超える重さのものは、はかることができません。

■目量(めりょう)

はかりの1つの目盛りの量を表し、デジタル表示のはかりの場合、数字が切り替わる間隔を表します。

【例】目量0.1kgの場合は、表示が0.1kg間隔で増減します。

■風袋引き(ふうたいびき)

重さをはかるときに使う容器、袋、包装紙等を「風袋(ふうたい)」と呼びます。そして、風袋の重さを差し引いて正味量をはかることを「風袋引き(ふうたいびき)」といいます。

■プリセット風袋引き

測定時に風袋の重さをはかることなく、事前に把握している重量を差し引いて正味量をはかることを「プリセット風袋引き」といいます。

も く じ

ご確認ください

安全上のご注意	4
正しいはかりかたとお願い	5
各部のなまえ/付属品	6
操作ボタンのなまえとはたらき	7

ご使用の前に

ご使用にあたって

準備(設置)	8
準備(電源)	9
準備(バックライト時間設定)(オートパワーオフ)	10
使用方法	13

使いかた



必要なとき! ご覧ください

外部出力設定(オプション)	16
故障かな!?	18
仕様	19
アフターサービスについて	19
保証書	裏表紙

必要なとき

安全上のご注意

本書では、お使いになる人や他の人への危害、財産への損害を未然に防止するため、お守りいただきたいことを次のように説明しています。本文をよくお読みいただき、本器を安全に正しくお使いください。

 警告	この表示を無視して、誤った取扱いをすると「人が死亡または重傷を負う可能性のある」内容を表示しています。
 注意	この表示の欄は、「傷害を負う可能性または物的損害が発生する可能性が想定される」内容を表示しています。

 この絵表示は、してはいけない「禁止」内容です。  この絵表示は、必ず実行していただく「強制」内容です。



警告

 禁止	分解や改造は、絶対にしない 改造すると「取引・証明」に使用できなくなります。感電やけがの可能性があります。また、精度の保証ができません。	
 禁止	濡れた手で、ACアダプタを抜き差ししない 感電や、火災・漏電の原因となります。	
 禁止	タコ足配線をしない 火災の可能性があります。	
 禁止	端に乗ったり、飛び乗ったり、飛び跳ねたりしない 転倒したり、すべってけがをする可能性があります。	
 禁止	すきまや穴に、指を入れない けがをする可能性があります。	
 禁止	表示部や操作ボタンの上に乗らない 故障したり、破損した部品でけがをする可能性があります。	
 禁止	新しい電池と古い電池、種類の異なる電池を同時に使用しない 液漏れや発熱、破裂の可能性があります。	

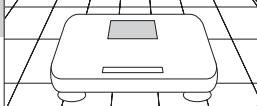

注意

 強制	安定のよい、水平な場所に設置する 転倒してけがをしたり、測定できない可能性があります。	
---	--	---

正しいはかりかたとお願い



 強制	電磁波障害を受けやすい電子機器等は本器からの電磁波障害がないことを確認して使用する 本器はクラスB情報技術装置(住宅地域又はその隣接した地域において使用されるべき情報装置)の基準に対応していますが、弱い機器の場合は影響を受ける可能性があります。確認の上で使用ください。
 強制	素足で測定台に乗る場合には、 交差感染の可能性があるため、エチルアルコール等で消毒をする。
 強制	体の不自由な方がご使用になる時は、1人で測定させない 付き添いの方がサポートしてください。

正確な測定値を得るために

 禁止	温度変化の激しい場所では測定しない 測定値に誤差を生じる可能性があります。20℃以上の温度差のある場所に移動するような場合は、2時間以上放置してからご使用ください。	
 禁止	電磁波を発生する機器の近くでは使用しない 照明器具(インバーター蛍光灯)・医療用機器(マイクロ波治療器)・通信機器(携帯電話)などの一部の機器とは干渉して誤動作する可能性がありますので、事前にご確認の上で使用ください。	

精度を保つために

本器は、精密に作られています。長く最良の状態を保つため、次のことを守ってご使用ください。

 強制	〈取扱いについて〉 <ul style="list-style-type: none"> ■ 分解や水洗いは絶対にしない ■ 過度の衝撃や振動を、与えない ■ 直射日光の当たる場所や暖房機器の近く、または空調機の風が直接当たる所には置かない ■ 温度変化の激しい場所での使用は、避ける ■ 湿気の多い場所や水気のある所には、置かない
 強制	〈保管について〉 <ul style="list-style-type: none"> ■ 振動の激しい所に保管しない ■ 湿気の多い場所や水気のある所には、保管しない ■ ハンドル(持ち手)を吊り下げて保管しない
 強制	〈お手入れについて〉 <ul style="list-style-type: none"> ■ 熱湯やベンジン、シンナー等は、使用しない 汚れたときは、水または家庭用中性洗剤を柔らかい布に浸し、固く絞って拭き、その後乾いた布で拭き取ってください。

各部のなまえ／付属品

操作ボタンのなまえとはたらき

ご使用前に

ご使用前に

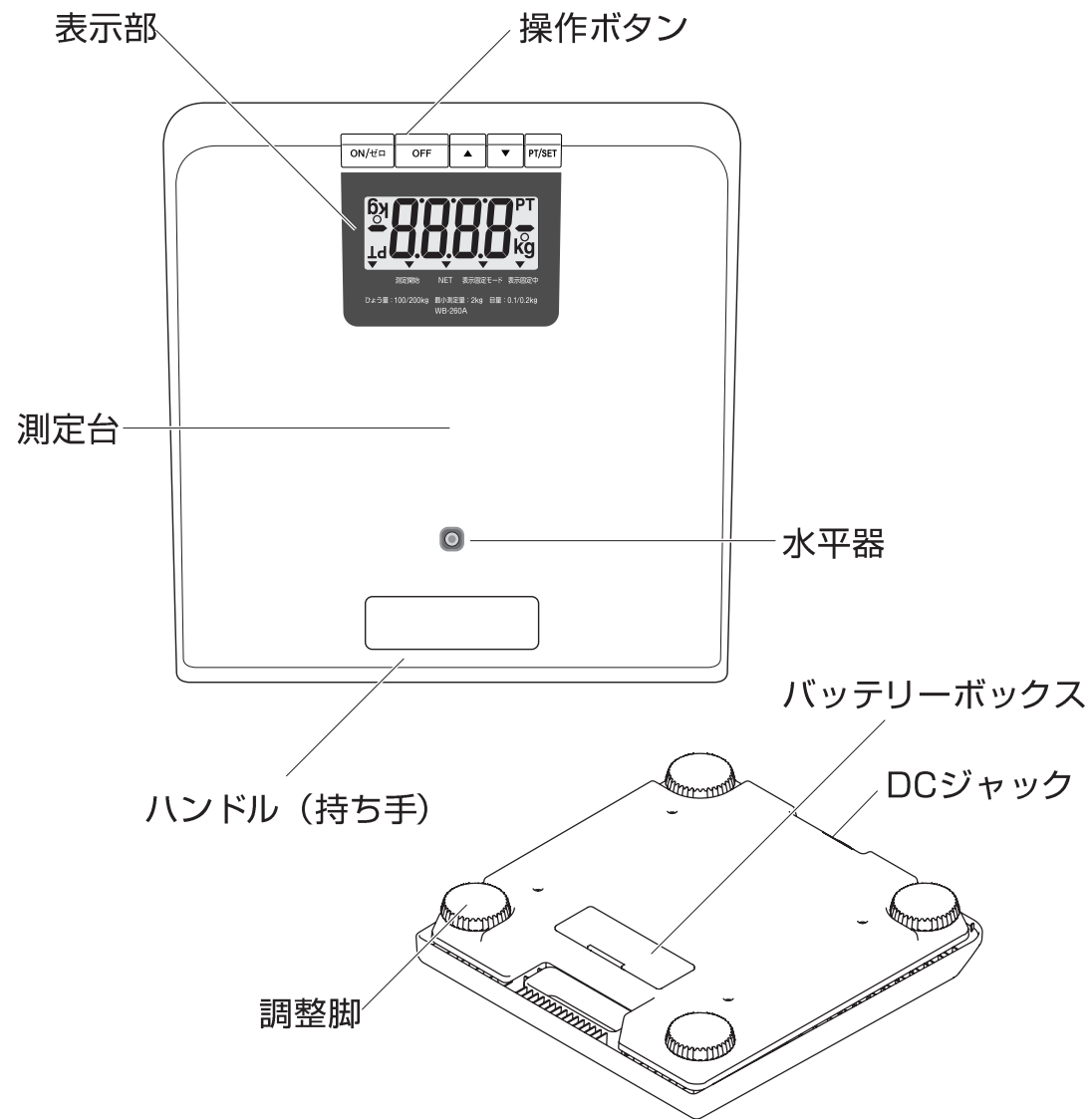

付属品の確認を

CHECK!
取扱説明書(本書)



ACアダプタ
 (出力DC6V、200mA)
 (センターマイナスプラグ)

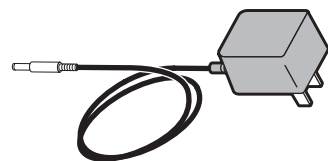

- ON/ゼロ** : 電源をオンする時及び、ゼロリセットするときに使用します。
- OFF** : 電源をオフするときに使用します。
- ▲** : 数値を上げるとき及び、表示固定モードを切り替えるときに使用します。表示固定中は、表示固定を解除します。表示方向切替時は数値を下げます。
- ▼** : 数値を下げるとき及び、上下反転表示にするときに使用します。表示方向切替時は数値を上げます。
- PT/SET** : プリセット風袋量 (PT) を設定するモードへ入るときに使用します。設定中は表示部に「PT」が点滅します。各項目を設定するときや、決定するときに使用します。また、長押しすることで、設定モードに入ることができます。

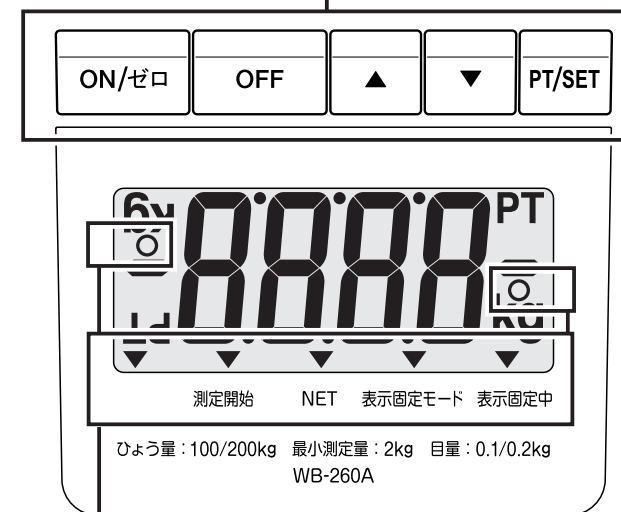

- 測定開始** : ▼が点滅したら測定台にお乗りください。
- NET** : 風袋引き中のときに、▼が表示されます。
- 表示固定モード** : 表示固定がオンのときに▼が表示されます。
- 表示固定中** : 表示が固定されたときに▼が表示されます。
- 安定** : 表示が安定したときに、○が表示されます。

正しい設置のしかた

■硬く、平らな安定した所でご使用ください。

- 直射日光の当たる場所や暖房機器の近く、または空調機の風が直接当たる所には置かない
- 温度変化の激しい場所での使用は、避ける
- 湿気が多い場所や水気のある所には、置かない

お知らせ

- じゅうたんや、畳の上では正しく測定されない可能性があります。
- 振動の激しい場所では正しく測定されない可能性があります。

水平器の確認

- 正しい計量を行うために、なるべく平らな場所に置いてください。
- 水平器の気泡が中央にくるように4ヶ所の調整脚を回して調整してください。

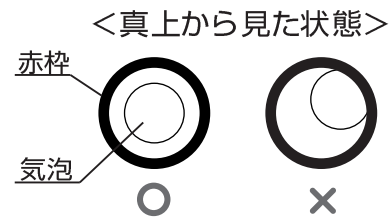
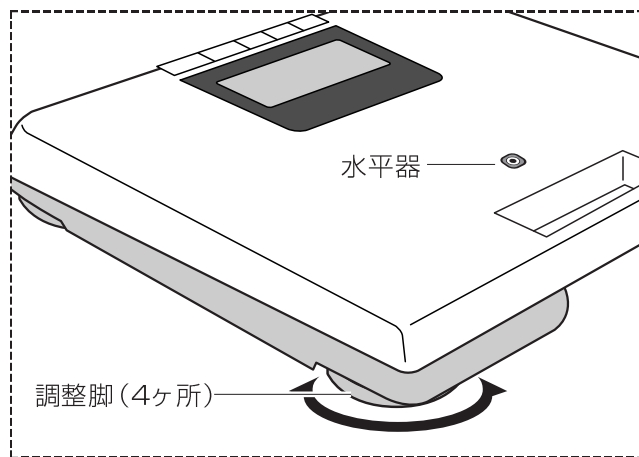

お知らせ

- 測定台を水平な硬い場所に設置してください。調整脚で水平にしなかった場合、測定時に倒れたり、正確な測定ができない恐れがあります。

<ACアダプタを使用する場合>

ACアダプタのジャックを側面DCジャックに差し込み、ACアダプタを100Vコンセントに差し込んでください。

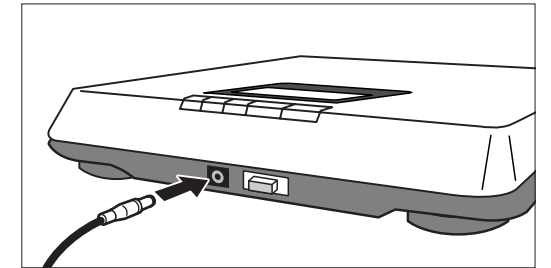

お知らせ

- 必ず当社純正品を使用してください。

<乾電池を使用する場合>

乾電池が消耗してくると画面に「Lo」表示されます。速やかに新しい電池と（4本全部）交換してください。

■乾電池の交換

- ①本体を裏返しバッテリーボックスカバーの爪を押し上げてカバーを開けます。
- ②乾電池を表示されている方向に正しく入れてカバーを閉じてください。

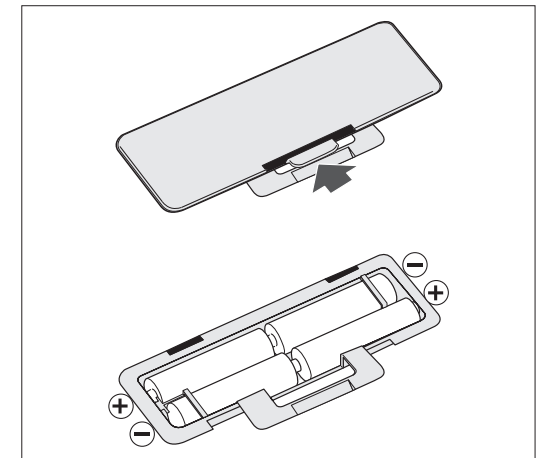
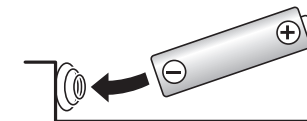

単3アルカリ乾電池（LR6）

※バネの先端が、乾電池のマイナス側平面に接触するように乾電池を入れてください。



禁止

■アルカリ乾電池とマンガン乾電池の併用は絶対にしない

故障の原因になります。

●乾電池の寿命（アルカリ乾電池使用時）

バックライト常時オン：連続使用時において約200時間

バックライト常時オフ：連続使用時において約400時間

●古い乾電池の廃棄

古い乾電池はお住まいの市区町村の廃棄方法に従って処理してください。

●充電式乾電池の場合

ご使用可能時間が極端に短くなる可能性があります。ご使用をお勧めいたしません。

お知らせ

■電池を入れる時は極性（⊕ ⊖）の方向を間違えない

液漏れなどで、床等を汚損する可能性があります。長時間ご使用にならない時は、乾電池を外して保管ください。

準備

バックライト時間設定

本器は暗いところでも見やすいように、バックライトを備えています。点灯条件を変更することができます。

1 **ON/ゼロ** を押す

8888 kg が点滅後、**00** kg を表示します。

測定台に何ものっていない状態で

PT/SET を長押しする (約1秒間)

設定モードになります。

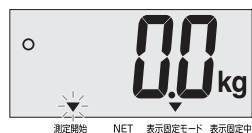

2 **▲** または、**▼** を押し、

SEt.1 を表示させ、**PT/SET** を押す

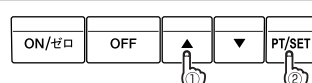

3 **▲** または、**▼** を押し、条件を変更する

押すごとに表示が変わります。

※点灯条件は、常時点灯、条件付き点灯 (体重安定後5秒間点灯)、常時消灯です。

※出荷時は、条件付き点灯 (体重安定後5秒間点灯) に設定されています。



4 設定したい条件に合わせ、**PT/SET** を押す

設定した条件を保存し、設定を終了します。

画面に **00** kg が表示されたら測定可能です。

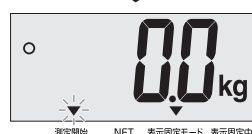

オートパワーオフ

オートパワーオフとは、設定時間を過ぎて何も操作されない場合、自動的に電源をOFFにする機能です。

1 **ON/ゼロ** を押す

8888 kg が、点滅後、**00** kg を表示します。

測定台に何ものっていない状態で

PT/SET を長押しする (約1秒間)

設定モードになります。

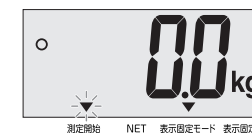
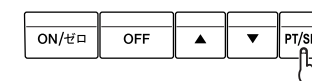
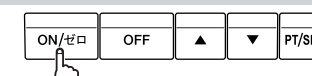

2 **▲** または、**▼** を押し、

SEt.2 を表示させ、**PT/SET** を押す

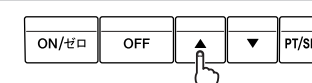

3 **▲** または、**▼** を押し、時間を変更する

押すごとに表示が変わります。

※設定可能時間は、1分、5分、10分、30分、60分、連続です。

LCDの -- は、オートパワーオフしないこと (連続) を表します。

※出荷時は、-- (連続) に設定されています。

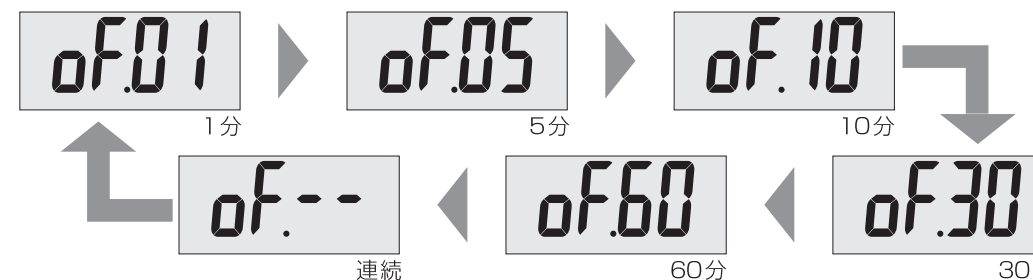

4 設定したい時間に合わせ、**PT/SET** を押す

設定した時間を保存し、設定を終了します。

画面に **00** kg が表示されたら測定可能です。

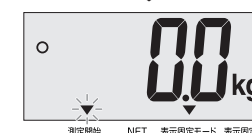
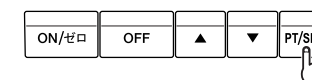

使用方法

表示固定モードの設定

本器は測定した体重値が安定すると表示する値を固定する機能を備えています。

1 ON/ゼロ を押す

8888 kg が点滅後、00 kg を表示します。

測定台に何ものっていない状態で ▲ を押すごとに、表示固定モードのオンとオフとが切り替わります。

※電源をONにした時は常に表示固定モードがオンに設定されます。

※出荷時は、表示固定モードがオンに設定されています。

※表示固定モードがオンの場合において、表示固定したときに ▲ を押すと、一時的に表示固定が解除されます。

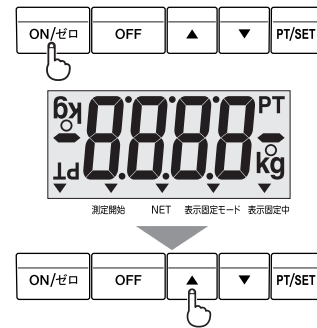

表示方向切替機能

表示方向切替機能は、数値と単位のみを表示方向を切り替えてして表示します。測定者以外の方が体重を読み取る際に便利です。

1 測定台に何ものっていない状態で ▼ を押して、表示方向を切り替える

押すごとに表示方向が切り替わります。

※表示設定は、電源オフ後も記憶されています。

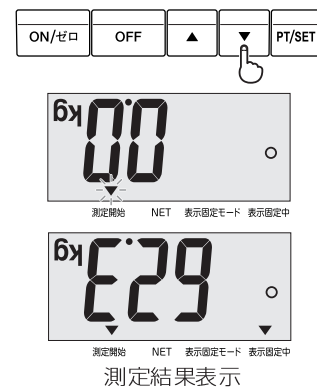

測定方法

1 ON/ゼロ を押す

8888 kg が、点滅します。

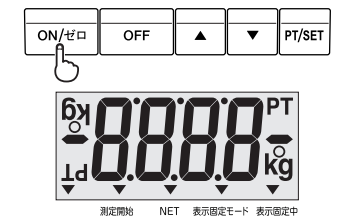

2 00 kg を表示したら、測定台中央部にのる

体重が確定すると表示が固定し、「表示固定中」▼が点灯します。

※表示固定中に ▲ を押すことで、表示の固定を解除することができます。

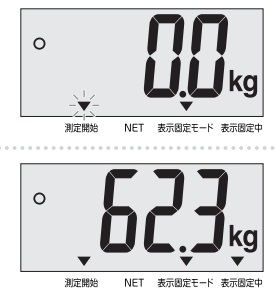

3 測定終了 測定台から降りる

00 kg に戻ります。

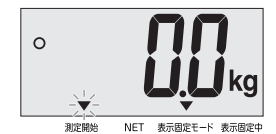

使用方法 (つづき)

プリセット風袋を使用する場合

あらかじめ洋服などの重さを差し引いて測定することができます。
最大10kgまで設定することが可能です。

1 ON/ゼロ を押す

8888^{PT}kg が、点滅後、00kg を表示します。

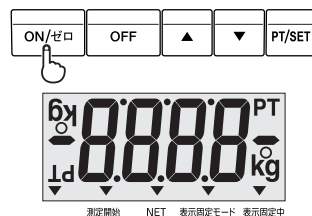

2 測定台に何ものっていない状態で

PT/SET を軽く押す

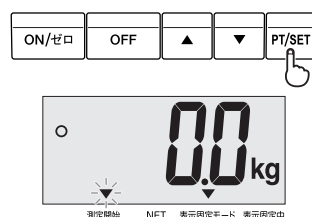

「プリセット風袋引き中」
数値とPT が点滅します。

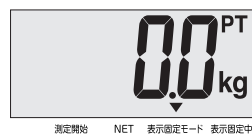

3 プリセット風袋量を設定する

▲ または、▼ でプリセット風袋引き量が
変更されます。

※風袋引き量は、0.1kg単位で変更されます。

※▲ または、▼ を押し続けることで数値を早く変更するこ
とが可能です。

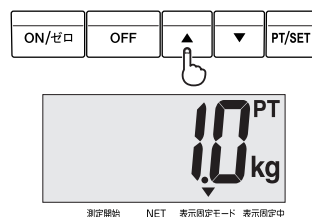

4 PT/SET を押す

プリセット風袋量が決定されます。

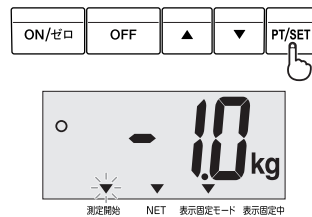

5 測定台中央部にのる

風袋物の重さを引いた、正味体重が表示されます。

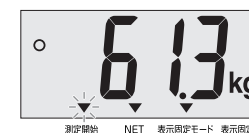

体重が確定すると表示が固定し、
「表示固定中」▼が点灯します。

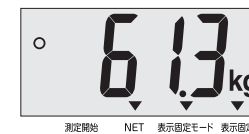

お知らせ

■プリセット風袋量はメモリされ、次回測定時に自動で設定されます。

お知らせ

■設定を中止したいとき、または表示を消したいときは、OFF を押してください。
強制的に電源が切れます。

※プリセット風袋量を変更する場合には、プリセット風袋引き中に前記2~4を行ってくだ
さい。

※体重測定中にPT/SET を押すと、プリセット風袋量が一瞬表示されます。

プリセット風袋を一時解除する場合

プリセット風袋引き中にON/ゼロを押すことで、設定されているプリセット風袋量を一時的に解除
することができます。

1 「プリセット風袋引き中」にON/ゼロを押す

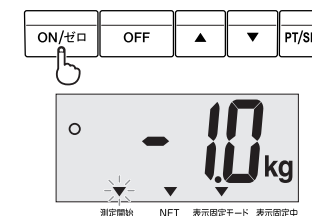

設定されたプリセット風袋量は解除され、

00kg に戻ります。

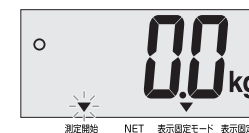

お知らせ

■完全に解除したい場合は、風袋量を00kg にしてください (P.14参照)。

外部出力設定 (オプション)

外部出力設定では、本器と接続する外部機器を選択します。

- 1 測定台に何ものっていない状態で、**PT/SET** を長めに押す (約1秒間) 設定モードになります。

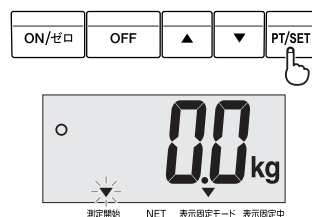

- 2 **▲** または、**▼** で **SEt.3** を選択、**PT/SET** で決定

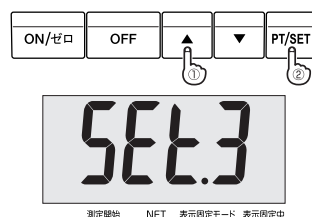

- 3 **▲** または、**▼** で設定したい外部出力ポートを選択、**PT/SET** で決定

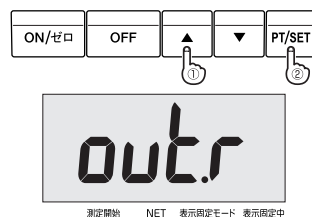

現在の設定 (初期設定はRS-232C) が表示され、押すごとに、out P (プリンタ設定) → out r (RS設定) と表示は切り替わり、出力信号が設定できます。

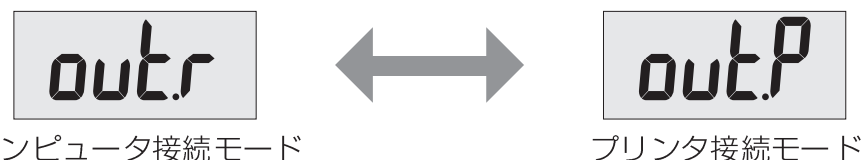

- ※RS-232C出力フォーマットは、(P.17ページ) をご参照ください。
- ※プリンタのご利用には別途プリンタセット (OP-201) の購入が必要となります。
- ※オプションプリンタ設定方法は、別途プリンタ説明書をご確認ください。
- ※ご購入後のRSポート (オプション) の追加はできません。

仕様

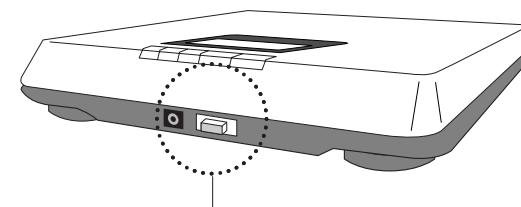

※RS付き仕様には操作ボタン側の側面にRSポートが付きます。

通信規格	EIA RS-232C準拠
通信方式	調歩同期式
信号速度	9600ボー
データビット長	8ビット
パリティ	なし (NONE)
ストップビット	1ビット

お知らせ

- 操作ボタン側の側面にRS-232Cコネクタ (Dサブ9ピンメス) が付いています。
- パーソナルコンピュータ等と接続する場合は、下記推奨ケーブルをご使用ください。
株式会社 アーベル: RS232C延長ケーブル Dサブ9ピンタイプ
型番: AR34/1.5m
※延長ケーブルオス端子側のロックナットをはずして接続してください。

送信データ

送信データは、受信側 (パソコン等) の状態にかかわらず測定直後に出力されます。このため測定以前に受信側が、常に受信可能な状態になっている必要があります。

(1) 出力データ項目

項目名	ヘッダー	出力データ(ASCIIコード)	
制御データ	{0	16に固定	2バイト固定
制御データ	~0	1に固定	1バイト固定
型番	MO	"WB-260"	8バイト固定
体重	Wk	xxx.x	4~5バイト
着衣量	Pt	xx.x	4~5バイト
チェックサム	CS	xx	2バイト固定

お知らせ

- ※体重及び着衣量の単位は「kg」となります。
- 各データはカンマ (,) で区切られています。
- ターミネータ (データの最後) は、CR (ASCIIコード ^{ゼロ} 0DH)、LF (ASCIIコード ^{ゼロ} 0AH) です。
- 項目名「制御データ」の部分は拡張用です。現在は未使用のため、受け取り側は無視できます。
- プリセット風袋量 (着衣量) が有効でない場合は、0.0が出力されます。

RS-232C出力データフォーマット例

{0, 16, ~0, 1, MO, "WB-260", Wk, 79.9, Pt, 0.0, CS, D2
上記にターミネータ (CR+LF) の付いたデータが1電文として出力されます。

故障かな!?

「故障かな!?!」と思ったら、修理をご依頼される前に、次のことをご確認ください。

症状	ご確認ください	参照ページ
ON/ゼロ を押ししても表示しない	<ul style="list-style-type: none"> ●ACアダプタでご使用の場合 ジャックホルダーとACアダプタジャックの接続、ACアダプタとコンセントの接続を確認してください。 ●乾電池でご使用の場合 乾電池の残量が少なくなっているかもしれません。新しい乾電池で確認してください。 	9
Lo を表示する	<ul style="list-style-type: none"> ●乾電池が消耗しています。速やかに交換してください。 	9
表示部の文字などを表示した後、すぐ消える	<ul style="list-style-type: none"> ●乾電池が消耗しています。速やかに交換してください。 (乾電池の残量によっては、Lo を表示しない場合があります) 	9
点滅	<ul style="list-style-type: none"> ●振動の激しいところでは正確にはかれないことがあります。場所をかえてご使用ください。 	8
表示固定しないとき	<ul style="list-style-type: none"> ●測定中に動いていると表示が固定しません。 ●表示固定モードがオンになっていますか? 	12
測定中に ---- を表示する	<ul style="list-style-type: none"> ●ひょう量(200kg)を、超えています。 	19
ON/ゼロ を押しと、UUUU を表示する	<ul style="list-style-type: none"> ●測定台の上から物を降ろしてください。 	

仕様

型式	WB-260A	
はかりの種類	電気抵抗線式はかり	
精度等級	4級	
ひょう量	200kg	
最小測定量	2kg	
目量	0~100kgまで0.1kg	100~200kgまで0.2kg
最大プリセット風袋引き量	10kg	
使用温度範囲	5℃~35℃	
消費電力	0.3W (以下)	
表示方法	4桁 / LCD (液晶) 表示 文字高28mm	
電源	ACアダプタ (出力DC6V、200mAセンターマイナスプラグ)	
	単3アルカリ乾電池 (LR6) × 4本 (別売) バックライト常時オン: 約200時間使用可能 バックライト常時オフ: 約400時間使用可能	
外寸	310 x 300 x 55mm	
質量	4.0kg	
出力項目	体重	0~100kgまで0.1kg 100~200kgまで0.2kg単位
	外部インターフェース	RS-232C出力 (Dサブ9ピン メス) (オプション)

■アフターサービスについて

1. 保証書について
保証書は、この取扱説明書の裏表紙に印刷されていますので、必ず「販売店名、お買い上げ日」等の記入をお確かめになり、保証書内容をよくお読みいただき、大切に保管してください。保証期間は、お買い上げ日より1年間です。
2. 修理を依頼されるとき
 - 保証期間中は、弊社お客様サービス相談室へお電話にてご連絡の上、保証書を添えて本器をお送りください。お客様の個人情報は、修理完了品の発送に使用させていただきます。この間、お客様の個人情報は、第三者が不当に触れることのないよう、当社規定に基づき責任を持って管理いたします。
 - 保証期間が過ぎているときは、弊社お客様サービス相談室にご相談ください。修理によって本器の機能が維持できる場合は、ご希望により有料修理させていただきます。
3. ご不明な点は弊社お客様サービス相談室にお問い合わせください。

<無料修理規定>

1. 保証期間内に取扱説明書に従った正常な使用状態で故障した場合は、無料修理致します。
 2. 修理のご依頼は、弊社お客様サービス相談室にご連絡ください。お客様の個人情報につきましては、弊社個人情報保護方針に基づき正確かつ安全に取り扱います。
 3. 保証期間内でも次の場合には有料修理になります。
使用上の誤りおよび不当な修理や改造による故障及び損傷
お買い上げ後の落下等による故障及び損傷
火災、地震、水害、落雷、塩害、ガス害、その他の天災地変、公害や異常電圧による故障及び損傷
本書の提示がない場合
本書にお買い上げ年月日、お客様名、販売店名の記入のない場合、あるいは字句を書き替えられた場合
 4. 保証書は日本国内においてのみ有効です。
 5. 保証書は再発行致しませんので紛失しないように大切に保存してください。
- ※保証書に明示した期間、条件のもとにおいて無料修理をお約束するものです。従って、この保証書によってお客様の法律上の権利を制限するものではありませんので、保証期間経過後の修理についてご不明の場合は、弊社お客様サービス相談室までお問い合わせください。