

快眠マット

SOYO

快眠マットSOYOハーフ / ミドル
AX-BSA608H / BSA628M



目次





△ 安全上のご注意	1 ~ 2	📦 保管について	12
○ 梱包内容と各部の名称	3 ~ 4	🔧 故障かなと思ったら	13
👤 使いかた	5 ~ 8	⚙️ 仕様	14
🧼 お手入れ	9 ~ 12	♡ 保証とアフターサービス	裏表紙

このたびは「快眠マット SOYO」をお買い上げいただき、誠にありがとうございます。ご使用の前に、この取扱説明書をよくお読みのうえ、正しくご使用ください。なお、この取扱説明書には保証書がついています。お読みになられたあとも、大切に保管してください。

※デザイン仕様を一部変更している場合があります。ご了承ください。

⚠ 安全上のご注意

ご使用になる人や他の人への危害、財産への損害を未然に防止するために必ずお守りいただく事を説明しています。

警告表示の意味	表示内容を無視して誤った使いかたをしたときに生じる危害や損害の程度を、次の表示で示しています。
 警告	この表示の欄は、「死亡または重傷を負う可能性が想定される」内容です。
 禁止を促す記号	
 注意	この表示の欄は、「傷害を負う可能性または物的損害が発生する可能性が想定される」内容です。
 強制を促す記号	

⚠ 警告

次の方はご使用できません

-  泥酔状態の方や睡眠薬を飲んだ方、乳児、寝たきりの方、自分で寝返りができない方。

ご使用について

-  ACアダプターのコードは束ねたまま使用しないでください。
本来の目的以外には使用しないでください。(カーペットとして使用しないでください。)
本体を丸めたり折りたたんで使用しないでください。
ふとん乾燥機は使用しないでください。
幼児に操作させないでください。

電源について

-  ACアダプターのコードを傷つけたり、破損したり、加工したり、高温部部に近づけたり、無理に曲げたり、引っ張ったり、ねじったりしないでください
事故や故障の原因になります。

異常(故障)について

-  使用前に破損、機器の異常などが無いか確認してください。異常がある場合には使用を中止し、ACアダプターを抜いてください。

その他

-  絶対にご自身で修理や改造をしようとししないでください。
火災・感電・けがの原因になります。

注意

ご使用について



コントローラーやエアークリア部に水やお茶をこぼさないでください。
事故や故障の原因になります。

エアークリア部に強い衝撃をあてたり、重い物を乗せたり踏んだりしないでください。
事故や故障の原因になります。

エアークリア部をふさいだり、物を入れたりしないでください。
故障の原因になります。

本体をふとたたきなどで、たたかないでください。
また、本体がぬれている場合は十分乾燥させてから使用してください。
事故や故障の原因になります。



体の冷やしすぎに注意してください。

寒いと感じる状態で長時間使い続けると、体調不良の原因になることがあります。

しばらく使用しなかった製品を使用するときは、製品が正常にかつ安全に作動するか確認してください。

思わぬ事故の原因になります。

次のような方がお使いのときは、周囲の方が注意してください。

乳幼児、お年寄り、ご病人、自分で体温調節できない方、皮膚感覚の弱い方。

電源について



濡れた手でACアダプターの抜き差しをしないでください。
感電の原因になります。



使用しないときは、ACアダプターをコンセントから抜いておいてください。

思わぬ事故が起きる恐れがあります。又、抜くときはコードを持たずに電源プラグを持って抜いてください。

破損の原因になります。

ACアダプターは付属品の指定されたものを使用してください。また、付属のACアダプターは他の商品には使用しないでください。

MODEL No. IVP1200-1000P

他のアダプターを使用すると故障の原因になります。

🔍 梱包内容と各部の名称

梱包内容の確認

開梱したら、ご使用になる前に以下のものが揃っているか確認してください

- ・ 本体
- ・ 専用シート
- ・ ACアダプター
- ・ コントローラー

各部の名称

本体

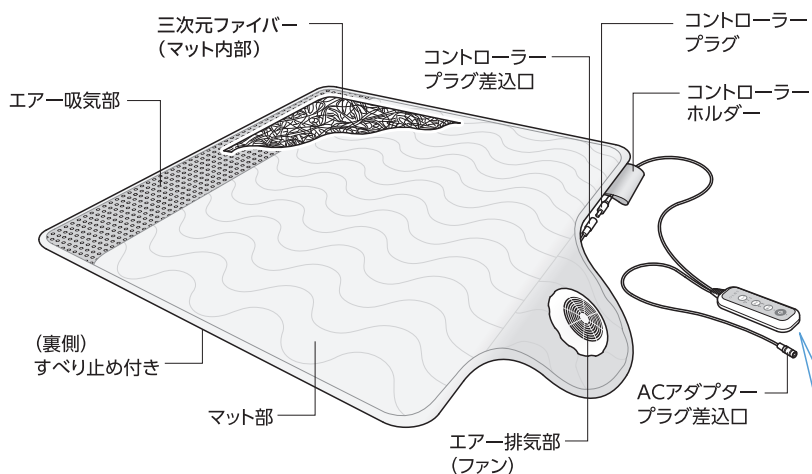

ACアダプター

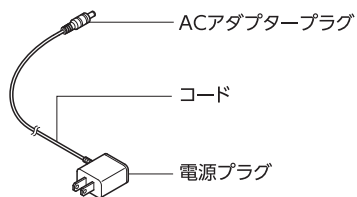

専用シート

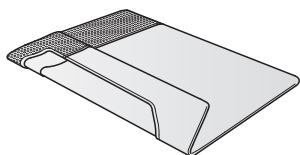

コントローラー

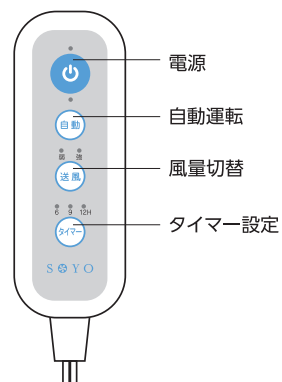

- 購入後しばらくは、本体に折りぐせ、わずかなにおいなどが残ることがありますが、ご使用にともない徐々に消えていきます。
- コントローラーは、通電中は温かくなりますが、故障ではありません。

送風のしくみ

本製品は、エア吸気部から室内の空気を取り込み、ファンで排気します。本体内部に風を通すことによって、製品本体と体の間の熱気や湿気を排出するので、快適さが持続します。

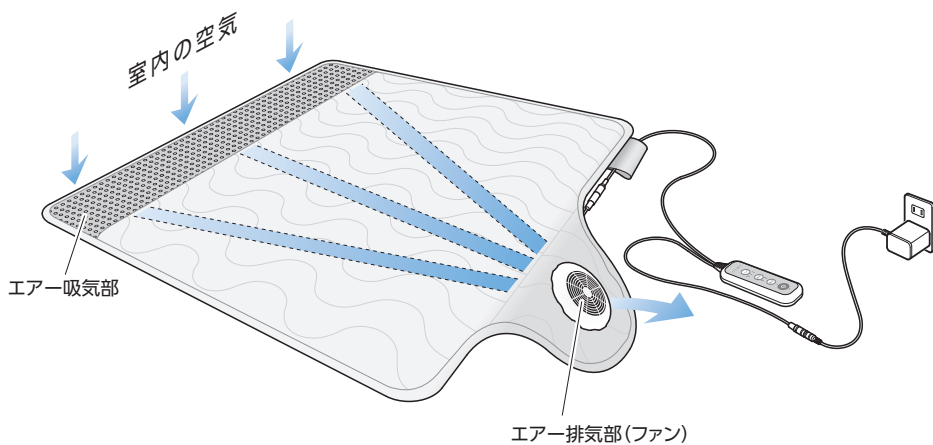

ご使用前の準備

1

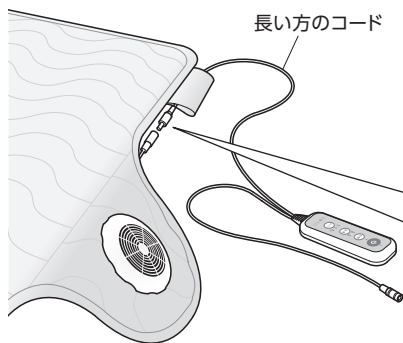

コントローラーと 本体 (ファン) をつなぐ

コントローラーから出ている長い方のコードのプラグを本体のコントローラープラグ差込口に差し込みます。

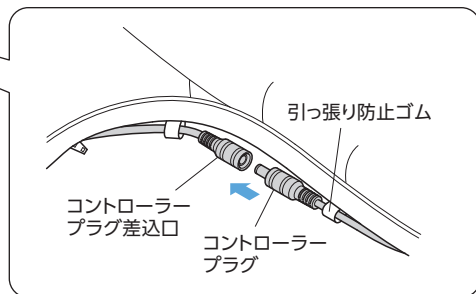

2

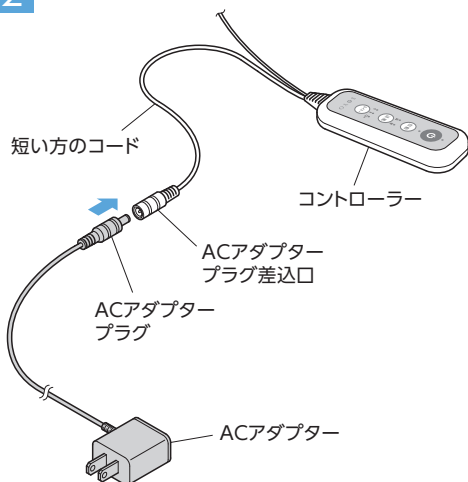

コントローラーと ACアダプターをつなぐ

コントローラーから出ている短い方のコードの差込口にACアダプターのプラグを差し込みます。

⚠️ 注意

- プラグはまっすぐ根元までしっかり差し込んでください。

3

専用シートを本体にかぶせる

- ① 本体のエア吸気部と専用シートのメッシュ部の方向を合わせます。

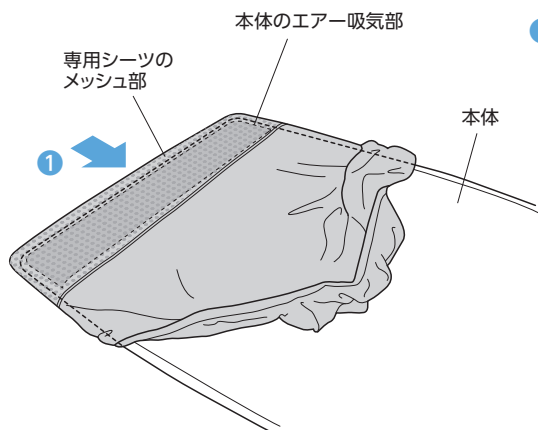

- ② ファンとコントローラー、コントローラーホルダーをシートの穴から引出します。

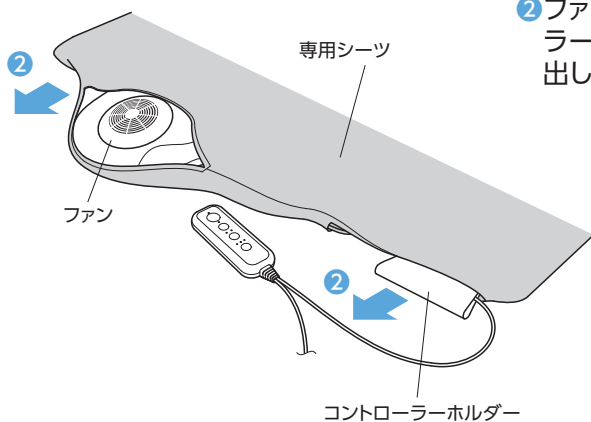

POINT

- 専用シートは裏側のゴムで簡単に固定できます。
- 本品以外の物でカバーをすると効果が薄れる場合があります。

ご使用前の準備(つづき)

4

ベッドでのご使用の場合

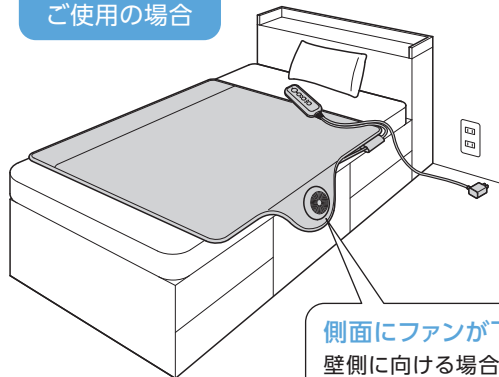

側面にファンが下がるように設置

壁側に向ける場合は必ず壁との距離を取り、ファンを塞がないようご注意ください。

本体を広げて敷く

お使いのマットレスや敷きふとんの上に敷いてください。

ファンは左右どちらでも設置可能です。

※ファンを右手側に設置した場合、コントローラーホルダーが足元になります。

POINT

- 平らな面に敷いてください。
- ファンを外側または上にして敷いてください。

敷きふとんのご使用の場合

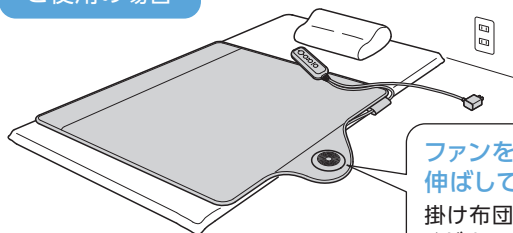

ファンをふとんの横に出すように伸ばして設置

掛け布団などで塞がないようご注意ください。

5

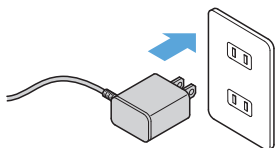

ACアダプターの電源プラグをコンセントに差し込む

⚠ 注意

- 電源プラグは根元まで確実に差し込んでください。
- 濡れた手で、電源プラグを差し込まないでください。

操作のしかた

1 電源ボタン を押し、電源を入れる

ランプが点灯し、送風を開始します。

POINT

- 電源を入れた時の設定は
送風量 …… 強
タイマー …… 6h
になっています。

2 各ボタンを操作し、お好みの設定をする

A 自動運転

自動的に風量が切替わります。*
9時間で自動的に運転を停止します。
※《強》約15分→《弱》約75分の繰り返し

B 送風切替

風量の《強》《弱》が選べます。

C タイマー切替

約6時間・9時間・12時間で自動オフ
タイマーが選べます。

設定したタイマーの時間で自動的に運
転を停止します。

3 電源ボタン を押し、終了する

運転を止める場合は電源ボタンを押し
てランプの消灯を確認してください。

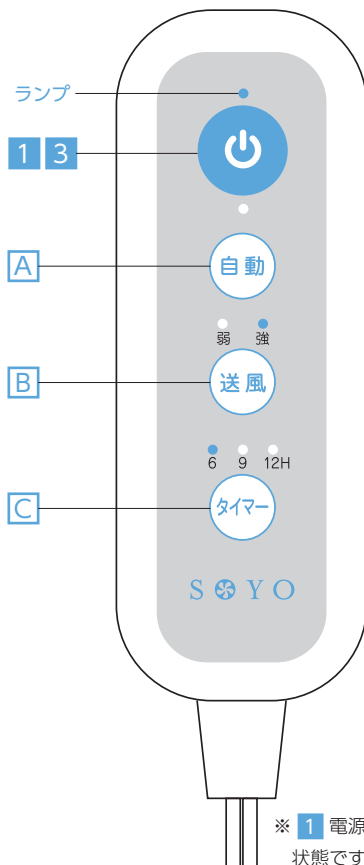

POINT

- 選択中のランプが点灯します。

POINT

コントローラーホルダーを活用しましょう

マットの側面にコントローラーを収納できるホルダーを設けました。就寝中にコードが体に絡んだり、コントローラーを落としたり踏んだりしないために、設定が終わったらホルダーに収納すると便利です。

マットのお洗濯方法

マット本体はご家庭で洗濯が可能です。
以下の手順で正しく、洗濯を行ってください。
※アダプターは必ずコンセントから外して作業してください。

1

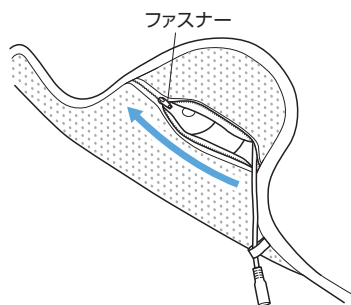

ファンを本体から外す

① コントローラーのプラグをプラグ差し込み口から引き抜き、裏側のファスナーを開ける。

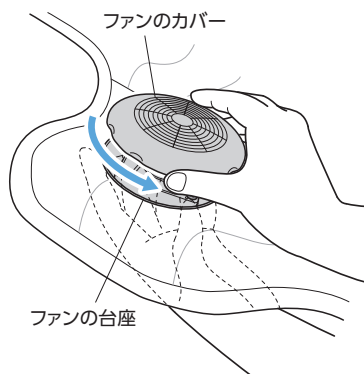

② ファスナー開口部に手を入れてファンの台座をつかんで固定し、ファンカバー(上側)を反対の手で反時計回転に回して外す。

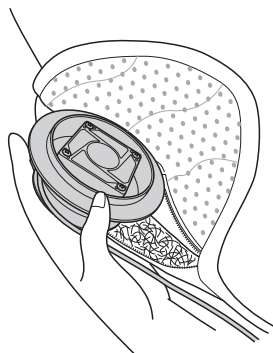

③ コードと一緒に取り出す。

2

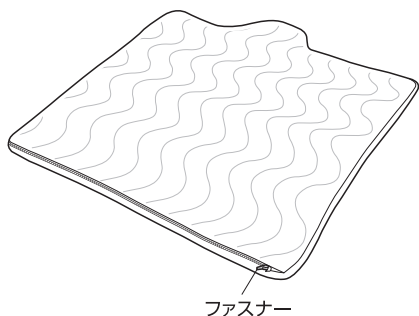

クッション材 (三次元ファイバー) を取り出す

① 本体を裏返す

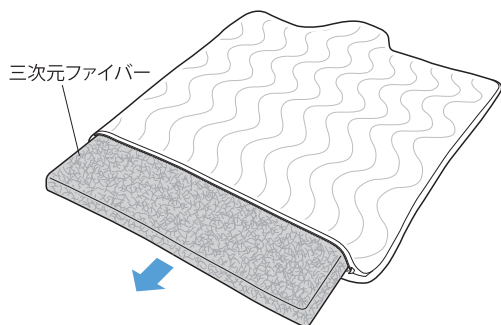
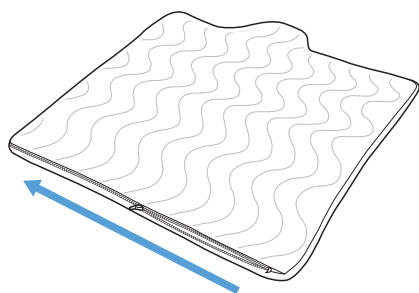

3 洗濯絵表示に従って 本体カバーを洗濯する

洗濯絵表示は本体カバーのファスナー内側に縫い付けてあります。

⚠ 注意

- 中材の三次元ファイバーを入れたまま、洗濯しないでください。
- ファスナーは閉じて洗ってください。
- 洗濯ネットをご使用ください。



お手入れ

マットのお洗濯方法(つづき)

4 クッション材(三次元ファイバー)をきれいにする

三次元ファイバーは水洗いができます。
掃除機でホコリを吸い取った後、シャワーなどで洗い流してください。

POINT

- 水またはぬるま湯(30℃以下)で洗ってください。
押し洗いやもみ洗いなどは行わないでください。
洗剤や漂白剤のご使用はおさげください。

マットの戻しかた

お洗濯したマットカバーや三次元ファイバーは陰干しでよく乾燥させてから、取り外した逆の手順で戻します。

POINT

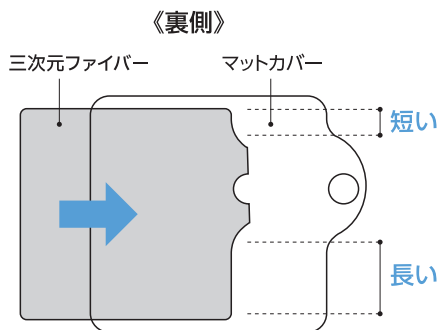

- 三次元ファイバーを戻す時は、裏表(形状)にご注意ください。

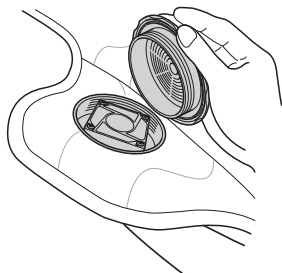

- ファンケースと本体の丸穴を合わせ、回して閉じてください。
- ファンカバーの閉め過ぎにご注意ください。
強い力で閉めると破損する恐れがあります。

そのほかのお手入れ

- 専用シーツの汚れは・・・
→洗濯表示にしたがって洗濯してください。※洗濯ネットをご使用ください。
- 本体カバー、専用シーツを干す場合は・・・
→直射日光をさけ、風とおしの良い日陰で干してください。
- ブラシ付ノズルをつけた掃除機でエア－排気部付近のホコリを定期的に取り除いてください。
- エア－排気部 (ファン) の汚れは・・・
→やわらかい布でから拭きしてください。
→汚れがひどい時には、少し湿らせた布で拭きとってください。
→シンナー、ベンジンなどは使用しないでください。

保管について

- 使用後は表面のホコリや汚れを取り除き、十分に乾燥させ、直射日光をさけて保管してください。

長期保管するときは

- 本体は、表面のホコリや汚れを取り除き、十分に乾燥させてから、広げたまま冷暗所に保管してください。
たたんで保管する場合は、化粧箱に入れて保管してください。

廃棄するときは

- 本製品 (付属品を含む) を廃棄するときは、お住まいの市区町村の定めに従って処分してください。

🔧 故障かなと思ったら

修理に出す前に以下についてもう一度点検してください。
それでも正常に動作しないときはお買上げの販売店に修理を依頼してください。
絶対にご自身で修理や改造をしようとししないでください。
異常動作をしてけがや事故のおそれがあります。

あまり涼しくない	<ul style="list-style-type: none">• 折りたたんで使用していませんか？ →故障の原因となるため、広げて使用してください。• 裏面で使用していませんか？ →裏面で使用すると性能が発揮されません。表面を上にして使用してください。• 本製品は冷房機ではありませんので、涼しく感じないことがあります。• 室温が高すぎるときでも風の作用で湿気のごもりは抑えてくれますが、涼感を感じにくくなる場合があります。 →その場合はエアコンを併用してください。• 商品の上に何か敷いていませんか？ →付属のカバー以外のものを使用されますと、本体の性能が発揮されない場合があります。
エアークリア部から送風の音がする	送風機能にファンを使用していますので、ファンの回転する音がしますが、故障ではありません。
コントローラーが温くなる	通電時にはコントローラーは温かくなりますが、故障ではありません。

その他、以下のような異常がある場合

<ul style="list-style-type: none">● コントローラーに損傷がある● ACアダプターが異常高温のとき● コントローラーをぬらしてしまったとき● コード・電源プラグのすりきりや傷がある● エアークリア部から異常音が発生したとき● 樹脂部が破損したとき● マットの中が異常に硬くなったり、折りぐせ、よじれなどがでたとき● ファンが動かないとき	事故防止のため、ただちに使用を中止し、必ず販売店に修理・点検を依頼してください。
--	--

商品名		快眠マット SOYO ハーフ / ミドル	
商品番号		AX-BSA608H / 628M	
アダプター定格		入力：AC100-240V 50 / 60Hz 0.5A 出力：DC12V 1A	
消費電力		2.6W	
製品サイズ		本体 ハーフ：(約) W1100 × L1000 × H60mm (マット厚：約25mm) ミドル：(約) W1100 × L1400 × H60mm (マット厚：約25mm)	
製品重量		本体 ハーフ：(約) 2.5kg ミドル：(約) 3.2kg (アダプター含まず)	
素材	マット部	表地	ポリエステル50% 綿50% / ポリエステル 100%(メッシュ部分)
		裏地/ヘム	ポリエステル85% 綿15% / ナイロン75% ポリエステル25%
	詰物(三次元ファイバー)		POE (ポリオレフィンエラストマー)
	樹脂部		ABS樹脂
専用 シートカバー		マット部表地：ナイロン100% メッシュ部：ポリエステル100%	
生産国		中国	
製造元		株式会社 アテックス	

♡ 保証とアフターサービス

- 1 本製品の保証書は、下記に添付しています。保証書は必ず「お買上げ年月日」と「販売店名」など、所定事項の記入および記載内容をよくお読みのあと、大切に保管してください。
- 2 保証期間は、お買上げ日より1年間です。保証期間中に修理を依頼されるときは保証書をご提出のうえ、お買上げの販売店に修理をご依頼ください。
- 3 保証期間経過後の修理につきましては、修理によって機能が維持できる場合は、お客様のご要望により有料修理いたします。
- 4 弊社は「快眠マットSOYOハーフ / ミドル」の補修用性能部品の最低保有期間を、製造打切後最低3年間としています。性能部品とはその製品の機能を維持するために必要な部品です。
- 5 保証期間中の修理などアフターサービスについてご不明な点は、お買上げの販売店、または下記に明記しておりますカスタマーサービス課までお問い合わせください。

保証書

本製品は厳密な検査を経て出荷されたものです。
お客様の正常な使用状態で万一故障した場合は、保証書に記載された期間、下記保証規約により無料修理をお約束いたします。修理は必ず本書を添えてご依頼ください。



株式会社アテックス

〒547-0014 大阪市平野区長吉川辺3-3-24
<https://www.atex-net.co.jp/>

品名 / 型番	快眠マットSOYOハーフ / ミドル AX-BSA608H / AX-BSA628M		
お買上げ年月日*	年 月 日	保証期間	お買上日より1年 本体
★ お客様	お名前	★ 販売店	
	ご住所 TEL: () -		

★欄に記入のない場合、本書は無効となることがありますので、必ず記入の有無をご確認ください。

保証規約

- 1 保証期間中であっても以下の理由またはこれに準ずる理由により生じた故障などについては本保証書は適用されません。
 - ・取扱上の不注意、誤った使用方法
 - ・天災、火災などによる故障または損傷
 - ・お買上げ後の転居等による輸送、移動、落下など
 - ・保存上の不備
 - ・弊社または弊社の指定した事業所以外で行われた修理、改造
 - ・本製品本来の使用目的以外の使用
 - ・一般家庭以外（例えば業務用の長時間使用、船舶への搭載）に使用された場合の故障および損傷
 - ・本体以外のカバー類は保証の対象外です。
- 2 運賃諸掛り費用は原則としてお客様にてご負担願います。
- 3 無料保証期間はご購入の日から1年間です。
- 4 保証の適用されない故障および保証期間経過後の故障については、有料で修理いたします。
- 5 保証書の再発行はいたしません。
- 6 本書のご提示がない場合や無料保証期間を過ぎた場合は、有料修理になります。
- 7 本書は日本国内においてのみ有効です。

本書に明示した期間、条件のもとにおいて無料修理をお約束するものです。従って本書によってお客様の法律上の権利を制限するものではありません。

 株式会社アテックス
ATEX <https://www.atex-net.co.jp/>

株式会社アテックス 大阪物流センター
〒595-0074 大阪府泉大津市小津島町6-11

■修理・アフターサービスについてのご相談・お問い合わせは



カスタマーサービス課

0120-486-505

受付時間 平日9:00~17:00(土・日・祝日・夏期休暇・年末年始を除く)