

# seca 878

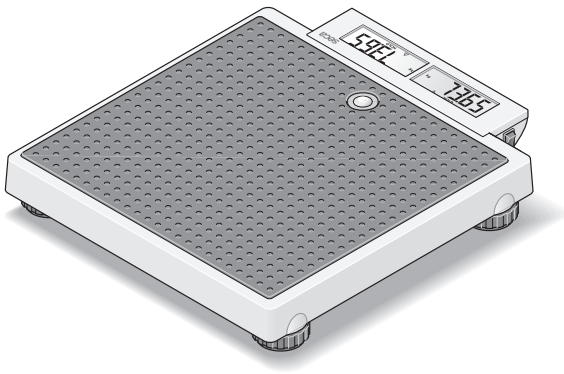

# 1. ご購入ありがとうございます

この度は、高精度で堅牢なデジタルフラットスケール **seca 878** をご購入いただきまして、誠にありがとうございます。

170年以上にわたる歴史をもって健康に貢献する **seca** 社は、世界各国において医療用測定器のトップメーカーとして、計量と測定の分野に革新的な発展をもたらし、新しいスタンダードを推進して参りました。

デジタルフラットスケール **seca 878** は、国家検定を取得しており、医療施設等での取引証明にご使用いただくことが出来ます。

**seca878** は最大計量 200 kg まで測定出来、特別な機能として「2 in 1 機能」が付いています。この機能は測定の難しい乳児や幼児の体重をお母さんの腕に抱いたまま測定

できる便利な機能です。

# 2. 安全にご使用いただくために

本機器をご使用になる前に、必ず下記の安全性についての注意事項をお読みください。

- 取扱説明書の項目にご注意ください。
- 取扱説明書はなくさないよう保管してください。
- 指定されたタイプの乾電池のみを使用してください(8ページの「電池交換」を参照)。
- 付属のACアダプターによって体重計を使用する時、配線コードがつまづきや引っ掛かりの原因とならないように注意を払ってください。
- 体重計を落下させたり、激しく衝突させたりしないでください。
- ディスプレイを踏まないでください。ディスプレイが破損することがあります。ラバーマットの付いた計量台以外の場所に乗らないでください。
- 修理は必ず専門の資格をもった担当者に依頼してください。
- 保守と再検定を定期的実施してください(8ページの「保守/再検定」を参照)。

# 3. ご使用の前に

## 製品を開包する

体重計は完全に組み立てられた状態で納品されます。

- 梱包から取り出した体重計を、安定した平らな床の上に置いてください。

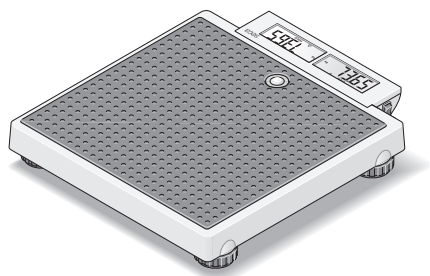

## 電力供給

体重計の電力供給は通常、電池又は、ACアダプターにより行われます。

LCD ディスプレイは電力消費が少なく、一組の電池で約 1000 回の測定が可能です。ディスプレイに 、または **bAtt** が表示された場合は、乾電池を交換してください。単三形乾電池 1.5V が 6 本必要です。

- 体重計を底面が上になるように慎重にひっくり返して、図のように置いてください。
- 電池収納ボックスカバーのロックをカバーの方に押し寄せて、電池収納ボックスを開けます。
- 同梱の電池を電池収納ボックスにセットします。

+極と-極を間違わないようにご注意ください。

- カバーを閉じます。
- 続いて体重計を再びひっくり返します。
- オン/オフスイッチを「ON」の位置に切り換えて電源供給を開始します。

参考：本体重計は seca 社オリジナル AC アダプターによる使用も可能です。アダプターは付属品としてご注文いただけます。

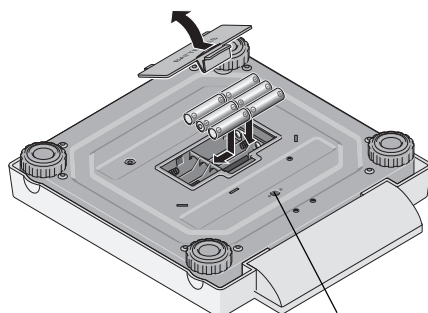

ACアダプターの差込み

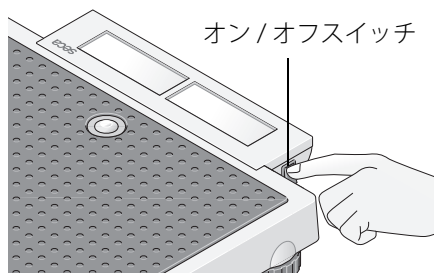

オン/オフスイッチ

## 体重計を設置して水平に調整する

- 体重計を安定した床の上に置いてください。
- 脚部ネジを回して体重計を水平に調整します。水準器の気泡が円の中心になるように調整してください。体重計は 4 個の脚部で水平に床に置かれていなければなりません。
- 体重計が他の物に触れていないことを確認してください。

**重要！**

体重計床面の水平調整は、体重計の設置位置を変えるたびに確認し、必要に応じて修正してください。

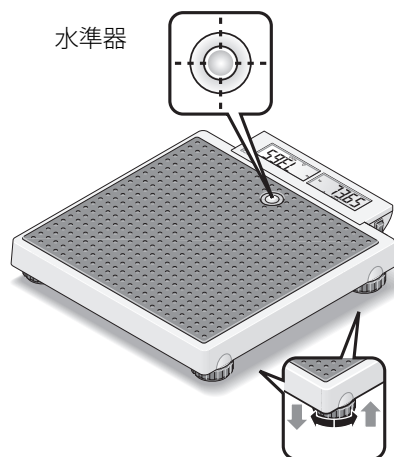

水準器

## 4. 操作

### 操作方法と表示

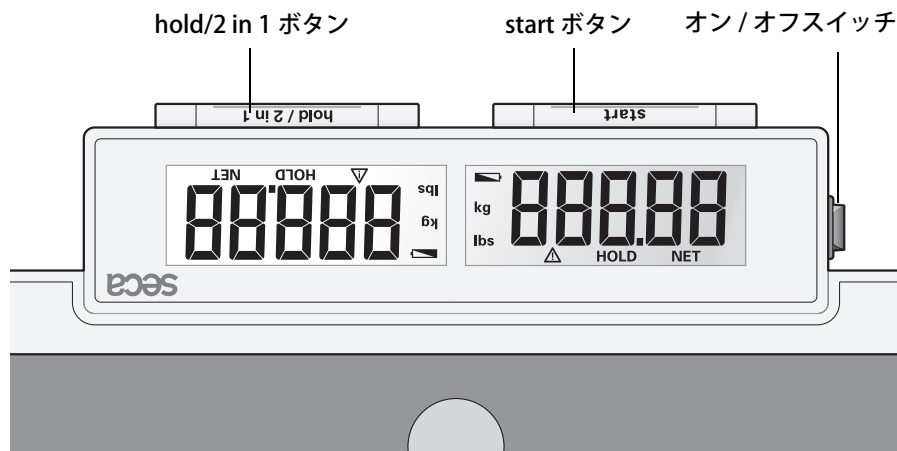

### 正しい体重測定

- 体重計に何も乗っていない状態で **start** ボタンを押します。ディスプレイに **SECA**、**88888**、**00** が順番に表示されます。その後、体重計は自動的に **00** にセットされ、使用準備が整います。
- 測定する方が体重計に乗り、数値がばらつかないように静かに立ちます。
- ディスプレイに表示されている体重測定結果を読み取ります。
- 体重計に 200 kg を超える重さがかかると、ディスプレイに **StOP** が現れます。
- 体重計のスイッチをオフにするには、もう一度 **start** ボタンを押します。

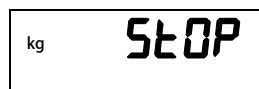
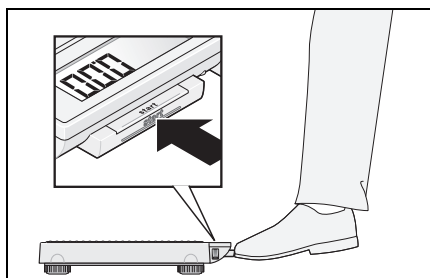

### 自動スイッチオフ / 節電モード

体重測定が実行されない状態が一定時間続くと体重計はスイッチがオフになります。

- |                 |        |
|-----------------|--------|
| 通常の体重測定モード：     | 約 3 分後 |
| 2 in 1 機能がオン状態： | 約 2 分後 |

## 2 in 1 機能

2 in 1 機能を使えば、乳児および幼児の体重をお母さんや看護師と一緒に腕に抱かれた状態で量ることが出来ます。以下の手順で行います。

- 体重計に何も乗っていない状態で **start** ボタンを押します。
- **0.0** の表示が現れるまで待ちます。
- 子供を抱かずに自分だけで体重計に乗ってください。デジタル表示に現れている体重測定結果を読み取ることが出来ます。
- **2 in 1** ボタンを長押しして 2 in 1 機能をオンにします。

体重計は自分の体重を保存し、ディスプレイは再び **0.0** にセットされます。ディスプレイには **0.0** が表示され、**NET** のランプが点灯します。

- ここで子供と一緒に体重計に乗ってください。子供を抱くために自分が一時的に体重計から降りても構いません。その場合、ディスプレイに **----** が現れます。

体重計は子供の体重を測定します。値が約 3 秒間安定すると測定値が固定されます。それによって、測定値が子供の動きでぶれるのを防ぎます。

△ **HOLD** と **NET** が表示に現れます。

2 in 1 機能を使用している間は、自分の体重を差し引いている方が必ず差し引く前と衣服等を同じ条件にして乗ってください。

2 in 1 機能は次に挙げるアクションが行われるまでオンの状態が続きます。

- **2 in 1** ボタンを押す（総重量が表示されます）
- 体重計のスイッチが自動でオフになる



2 in 1 ボタン

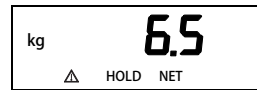
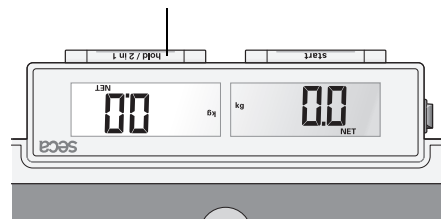

## 測定値の保持 (HOLD)

この機能により、測定された体重値は体重計から降りた後も表示されたままで保持されます。この機能により、まず患者の介護をすませてから体重を記録することができます。

- 測定中に**hold**キーを軽く押してください。



ディスプレイに「HOLD」(保持)が現れます。保持機能が自動的に切れるまで(バッテリー動作の場合)、測定値が表示されています。

! のついた三角形は、保持された測定値が検定の対象外の追加機能であることを表しています。

- **hold** キーをもう一度押すと、保持機能を取消することができます。

ディスプレイには、体重計が使われていない場合は **00**、または現在の測定数値が表示されます。「HOLD」(保持)の表示は消去します。



## 5. クリーニングと手入れ

測定器を必要に応じて、中性洗剤か市販の消毒剤で拭いてください。メーカーの注意事項を守ってください。

## 6. こんなときはどうする？

---

- ... 体重がかかっても体重が表示されない。
  - 体重計のスイッチはオンになっていますか？
  - ON-OFF スイッチは「ON」の位置に来ていますか？
  - 乾電池を調べてみてください。
- ... 体重計のスイッチがオンになっている。例えば移動時などに。
  - 移動時等は体重計の主電源を「OFF」にしてください。
- ... 移動後または電池交換後、体重値が体重計の表示に現れない。
  - 体重計を再度スタートさせてください。再スタート後、体重計は再び正常に作動します。
- ... 体重測定の前に **00** が表示されない。
  - 体重計を再度スタートさせてください - そのとき体重計に何も触れていないことを確認してください。
- ... 体重測定の前に **00** ではなく、---- が表示される。
  - 体重計を再度スタートさせてください - そのとき体重計に何も触れていないことを確認してください。
- ... 特定のセグメントが常に点灯している。あるいはまったく点灯しない。
  - 該当する箇所に何らかの故障がある。テクニカルサービスにお知らせください。
- ...  という表示が現れる。
  - 電池の電力が弱くなっています。乾電池を交換してください。
- ... **bAt** という表示が現れる。
  - 電池が切れています。新しい乾電池を入れてください。
- ... **StOP** という表示が現れる。
  - 最大計測可能限度を超えています。
- ... 表示が点滅する。
  - 体重計に負荷がかからないようにして、**00** が表示されるまで待ち、再度体重を測定してください。
- ... **Er** という表示と数字が現れる。
  - 自動でスイッチがオフになった後、体重計を再度スタートさせてください。再スタート後、体重計は再び正常に作動します。
  - これ以外の場合には、直ちに **ON-OFF** スイッチで体重計をオフにして、電力供給を遮断してください。このようにしても何も起こらない場合には、テクニカルサービスにお知らせください。

## 7. 保守／再検定

---

国内の法規と基準に従って再検定を実施するようにしてください。保守と再検定は、専門の資格のある担当員によってのみ実施されなければなりません。再検定は体重計に付してある quality sticker が損傷している場合、必ず実施されなければなりません。最寄の代理店、または seca 社テクニカルサービスにご連絡ください。

## 電池交換

ディスプレイに  もしくは **bAtt** と表示されたときには、電池を交換してください。6本の単三乾電池（1.5V）が必要です。

- 体重計を静かに裏返し、体重計の底に手が届くようにします。
- 電池収納ボックスカバーのロックをカバーの方に押し寄せて、電池収納ボックスを開けます。
- 消耗した乾電池を取り出し、新しいものを入れます。

+極と-極を間違わないようにご注意ください。

- カバーを閉じます。
- 続いて体重計を再びひっくり返します。

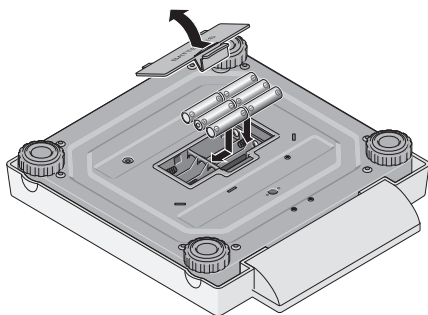

## 8. 技術データ

最大計測可能限度 200 kg

最少秤量 1 kg

目盛りの細かさ

0 ~ 100 kg 100 g

100 kg ~ 200 kg 200 g

精度

1 ~ 5 kg ±50 g

5 kg ~ 20 kg ±100 g

20 kg ~ 100 kg ±150 g

100 kg ~ 200 kg ±300 g

数字の大きさ 20 mm

EN 60601-1:

電子医療機器（タイプB）（ヨーロッパ内） 

外形寸法

幅： 321 mm

高さ： 60 mm

奥行： 360 mm

自重量 約 4,0 kg

温度範囲 +10° C ~ +40° C

90/384/EWG 基準による検定 第 III 級

93/42/EWG (EC 医療機器基準) による  
医療機器製品 第 I 級（ヨーロッパ内）

型式承認番号 D085 号（日本国内）



## 9. 取替え部品と付属品

---

### 電力供給

この型に対応する AC アダプター seca 400

スイッチモード AC アダプター 100 ~ 240V ~ /

50 ~ 60Hz / 12V = / 0.5A

注文番号 68-32-10-265

#### 注意!

必ず、9V、または 12V 出力電圧調整の seca 社製電源アダプターをご使用ください。市販の電源アダプターの電圧は表示された電圧よりも高い場合があります、体重計に損害をもたらすことがあります。

### 追加の付属品

移動用バッグ 421

注文番号 421 00 00 009

## 10. 廃棄処分

---

### 装置の廃棄処分



この装置は家庭ゴミで廃棄しないでください。この装置は、電子機器廃棄物として適切に廃棄してください。各国の規定を遵守してください。その他の情報は、こちらにお問い合わせください。

[service@seca.com](mailto:service@seca.com)

### 乾電池

使えなくなった乾電池を家庭ごみに混入させないでください。乾電池はお近くの回収場所を通じて廃棄されます。新しくお買い物目になる際は、水銀 (Hg)、カドミウム (Cd)、鉛 (Pb) を含有しない有害物質の使用を抑制した乾電池を選んでください。

# 11. 保証について

---

資材や製造時の不具合が原因とされる欠陥については、納品日より1年間の保証期間が適用されます。ただし、電池、ケーブル、電源ユニット、充電電池といった可動部品はすべて保証対象外となります。保証の対象となる不具合は、ご購入時の領収書を提示していただければ無償で修理いたします。これ以外の請求は保証対象となりません。本装置がお客様のご住所とは別の場所にある場合、往復の運送費はお客様のご負担になります。運搬中の損害で保証を請求することができるのは、運搬に純正の梱包一式

を使用し、その梱包中で本機器が発送時と同じ梱包状態で保護され、固定されていた場合のみです。そのため、すべての梱包材を保管しておいてください。

seca社から明示的に認可されていない人が本装置を開けた場合、保証は失効します。

国外にお住まいのお客様につきましては、保証は各国の販売店へ直接お問い合わせいただきますようお願いいたします。

seca 株式会社

〒 262-0011

千葉県千葉市花見川区三角町 94

電話 :043-216-0850(代表)

ファックス :043-216-0851

seca corporation

94 Sankakucho, Hanamigawaku,

Chiba City, Chiba, 262-0011 Japan

Tel.:+81 43 21 60 85 0

Fax:+81 43 21 60 85 1