

# じょきんくん

## 型式：JV-01EW

### 取扱説明書

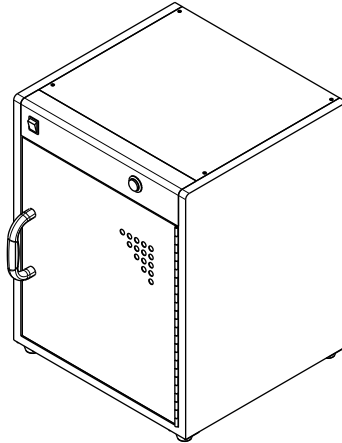

この度は、じょきんくんをお買上げいただき、ありがとうございました。  
末永くご愛用いただくため、ご使用前に、この「取扱説明書」をよくお読みになり、  
正しくお使いください。  
お読みになった後は、「保証書」とともに大切に保管してください。

#### 目 次

安全上のご注意	P1～P3
各部の名称	P4
ご使用方法	P5
お手入れ方法	P6
修理を依頼される前に	P6
アフターサービスについて	P7
仕様	P7





エイシン電機株式会社

## 安全上のご注意



ご使用前にこの「安全上のご注意」をよくお読みいただき、正しくお使いください。ここに示した注意事項は、ご購入の製品を安全にお使いいただき、あなたや他の人々への危害や損害を防止する為のものです。

その内容により「警告」と「注意」に区分してあります。安全に関する重要な内容ですので、必ず守ってください。







表示の意味は次のようになっております。

 <b>警告</b>	この表示を無視して誤った取扱をすると、死亡または重傷を負う可能性が想定される内容を示しております。
 <b>注意</b>	この表示を無視して誤った取扱をすると、人が傷害を負う可能性および物的損害の発生が想定される内容を示しております。

図記号の意味

-  「警告」や「注意」を促す事項を表します。     
  「禁止」を表します。  
 「強制」（必ず行う事）を表します。









### 警告

<b>製品に水をかけない。</b>	<b>漏電遮断器をつける。</b>
 <p>製品に水をかけないでください。清掃の際の水洗いはショート、感電、漏電等の原因になります。</p>	 <p>本製品を接続するコンセントの電源ラインには漏電遮断器を必ず取り付けてください。漏電遮断器が無い場合には、感電や火災の原因になります。</p>
<b>分解禁止。</b>	<b>屋外設置禁止。</b>
 <p>修理技術者、専門者以外の方は絶対に、分解したり、修理や改造を行わないでください。</p>	 <p>屋外で使用しないでください。雨水のかかる場所でご使用になりますと漏電、感電の原因になります。</p>
<b>不安定な場所に置かない。</b>	<b>アース線の接続を確実にを行う。</b>
 <p>不安定な場所では使用しないでください。転倒や落下などにより、ケガをする恐れがあります。火災の原因にもなります。</p>	 <p>アース線の接続を確実に行ってください。アースが不完全な場合は、水掛かりや機械の故障の際に感電の原因になります。アース線は、ガス管、水道管、避雷針、電話のアース線に接続しないでください。</p>

## 安全上のご注意











### 警告

<p><b>AC100V以外で使用しない。</b></p> <p> AC100V以外で使用しないでください。 感電や火災の原因になります。</p>	<p><b>電源コードを傷つけない。</b></p> <p> 電源コードを傷つけたり、無理に曲げたり、ねじったり、引っ張ったり、重い物を載せたり、挟み込んだりしないでください。 電源コードが破損し、火災、感電の原因になります。</p>
<p><b>濡れた手で電源プラグに触らない。</b></p> <p> 濡れた手で電源プラグなどの電気部品に触れたり、スイッチの操作をしないでください。感電の原因になります。</p>	<p><b>コンセントの差し込みがゆるい時は使用しない。</b></p> <p> 傷んだ電源コードや電源プラグ及び、コンセントの差し込みがゆるい時は使用しないでください。 感電、ショート、発火の原因になります。</p>
<p><b>電源コード・プラグ。</b></p> <p> 電源は専用コンセントを使用してください。 電源コードを途中で接続したり延長コードやタコ足配線をする、感電や発熱、火災の原因になります。</p>	<p><b>漏電遮断器が作動したときは。</b></p> <p> 漏電遮断器が作動したときは、販売店または専門業者にご相談ください。 異常のまま運転を続けると感電、火災の原因になります。</p>
<p><b>揮発性・引火性のものは庫内に入れない。</b></p> <p> 揮発性・引火性のある物や可燃物は庫内に入れないでください。 爆発や火災の原因になります。 [エーテル・ベンジン・アルコールなど]</p>	<p><b>異常時には。</b></p> <p> 異常時には電源プラグを抜くか、元電源を切って運転を停止してください。 異常のまま運転を続けると感電、火災の原因になります。</p>
<p><b>点灯中のUVランプを直接肉眼で見ない。</b></p> <p> 点灯中のUVランプは絶対に肉眼で直接見ないでください。 目の痛みや視力障害の原因になります。</p>	

## 安全上のご注意



注意

<p><b>漏電遮断器の定期動作確認。</b></p> <p> 漏電遮断器は、定期的に動作確認をしてください。漏電遮断器が故障したままご使用になると、漏電の時作動せず、感電の原因になることがあります。</p>	<p><b>電源プラグの定期確認。</b></p> <p> 電源プラグはホコリ、油等が付着していないか定期的に確認してください。接続が不完全であったり、汚れがひどい場合には火災や感電の原因になることがあります。</p>
<p><b>電源プラグを持って抜く。</b></p> <p> 電源プラグは、先端のプラグを持って抜いてください。コードを引っ張って抜くと芯線の一部が断線して、発熱、火災の原因となることがあります。</p>	<p><b>長期間ご使用にならない時は。</b></p> <p> 長期間ご使用にならない時は、機器のゴミ、ホコリを充分拭き取り、安全の為、電源プラグをコンセントから抜いてください。</p>
<p><b>清掃時は電源を切って行う。</b></p> <p> 清掃する時は、必ず電源スイッチを切り電源プラグを抜いてから行ってください。</p>	<p><b>据え付けは周囲からすこしはなして。</b></p> <p> 製品の周囲は10cm以上、上面は90cm以上隙間を開けて据え付けてください。</p>
<p><b>棚アミの取り付け。</b></p> <p> 棚アミは、正しく確実に取り付けてください。脱落するとケガの原因になります。</p>	<p><b>製品を移動するときは。</b></p> <p> 製品を移動するときは電源プラグをコンセントから抜き、電源コードを傷つけないように移動してください。電源コードが損傷すると感電、火災の原因になります。</p>

# 各部の名称

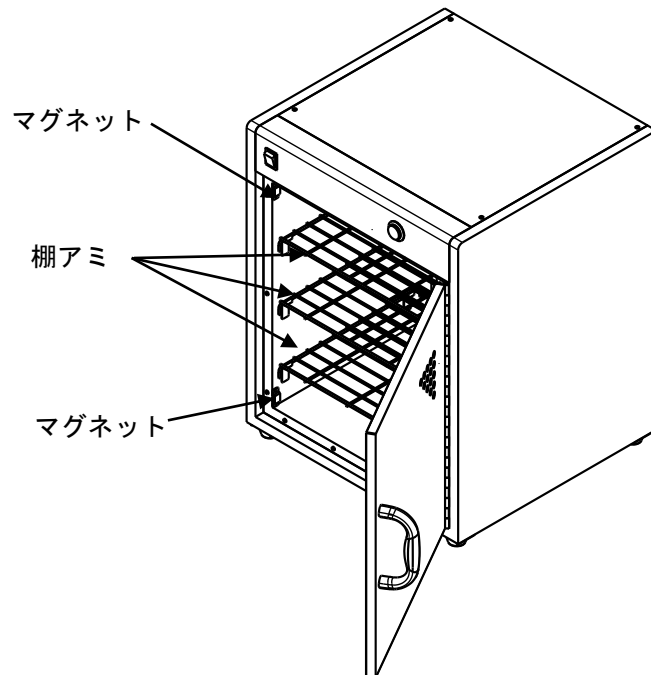
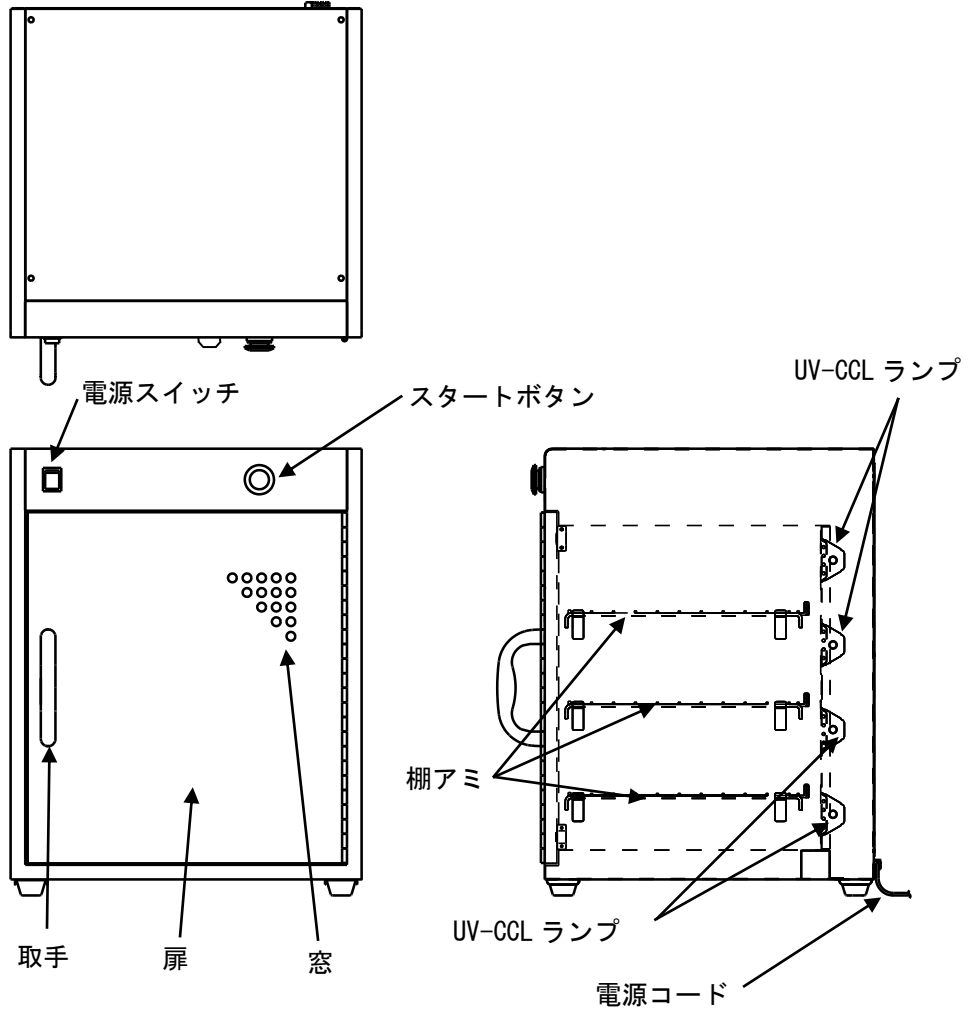

## ご使用方法

1. 電源プラグをコンセントに差し込んでください。
2. 電源スイッチを入れてください。  
電源スイッチが点灯します。
3. 扉を開け棚アミに本が重ならないように置きます。
4. 扉をしっかり閉めてください。
5. スタートボタンを押してください。  
庫内の UV-CCL ランプが点灯し除菌を始めます。  
除菌の開始はスタートボタンの点灯と扉の窓から確認することができます。  
約 4 5 秒で UV-CCL ランプが自動で消灯し、除菌終了です。  
(除菌途中でドアを開けた場合は、自動的に UV ランプが消灯します。)
6. 扉の窓から UV-CCL ランプが消えているのを確認してから、  
扉を開けて本を取り出してください。

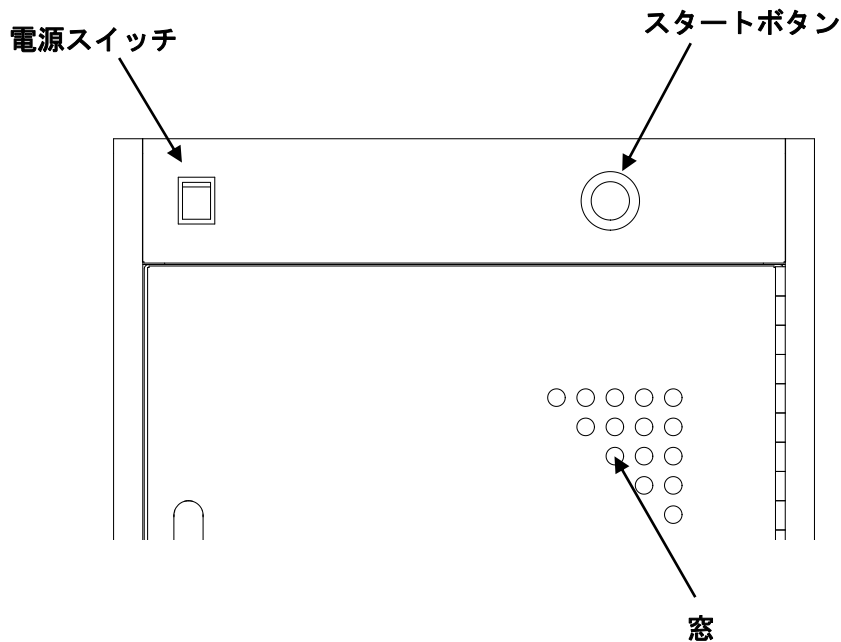

## お手入れ方法

### お手入れの注意事項

- 本体には絶対に水をかけないでください。
- 本体・棚アミは、常に清潔にしてください。
- ステンレスは、酸、塩分等の汚れがついたままになっていると、サビの原因になります。  
サビの原因となる汚れは中性洗剤を含ませた布で拭いた後、水を浸した布で拭き取り、さらに乾いた布で水分を拭き取ってください。
- 酸、シンナー、クレンザー等のご使用にならないでください。

### お手入れ方法

- 棚アミは、中性洗剤で汚れを洗い流してください。
- 本体は、中性洗剤を含ませた布で拭いた後、水を浸した布で拭き取り、さらに乾いた布で拭き取ってください。

## 修理を依頼される前に

修理を依頼される前に、次の事をお調べになってください。

症 状	原因と考えられる事
電源が入らない。 (電源スイッチが点灯しない)	・ 停電していませんか。 ・ 電源スイッチは入っていますか。 ・ 電源プラグがコンセントから抜けていませんか。 ・ 屋内の漏電遮断器が働いていませんか。 ・ 電源プラグが、がたついていませんか。
UV-CCL ランプが点灯 しない。	・ ランプが切れていませんか。 ・ 扉が開いたままではないですか。

以上をお確かめください。

症状が直らない場合は、電源プラグをコンセントから抜いて、お買上げの販売店、またはエイシン電機株式会社にご連絡ください。

## アフターサービスについて

1. 保証について . . . . . 保証書を別途添付しております。保証書は記載内容をご確認いただき大切に保管してください。
2. 保証期間中の修理 . . . . . 保証書に記載のとおり、保証期間を設け、その記載内容により、お買上げ販売店が修理します。
3. 保証期間後の修理 . . . . . 保証期間後の修理については、修理によって機能が維持できる場合はお客様のご要望によって有料修理致します。お買上げ販売店にご相談ください。
4. ご不明な場合 . . . . . アフターサービスについてご不明な場合はお買上げ販売店、弊社にお問い合わせください。
5. 修理を依頼される場合は  
 次の事をお調べの上、  
 お知らせください
  - ・製品の型式 . . . . . 保証書に記載
  - ・故障の状況
  - ・お買上げ日と製造番号

## 仕 様

型 式	JV-01EW
外形寸法	W480xD450xH612 [mm]
質 量	24[kg]
電 源	単相100V
消費電力	40W
除菌灯	UV-CCL(UV 冷陰極管)ランプ      5.4Wx4(DC24V)
適合コンセント	2P15A ストレート



## お客様ご相談窓口

---



適温を追求する

エイシン電機株式会社

◆本社 〒240-0003 横浜市保土ヶ谷区天王町 2-39-3  
TEL : 045-332-3270  
FAX : 045-331-6950