

歯ブラシ殺菌灯付保管庫

歯ブラシくん

取扱説明書

特長

- 本体の内部は、殺菌灯の紫外線で殺菌し同時に乾燥ができます。
- 扉を開けると自動的に殺菌灯が消灯し、全ての運転を停止する安全設計です。

各部の名称

品番	名称
1	本体
2	扉
3	操作扉
4	乾燥ユニット
5	殺菌灯
6	電源スイッチ(照光式)
7	殺菌タイマー
8	乾燥タイマー
9	乾燥中表示ランプ(黄)
10	リセットボタン
11	電源コード
12	シリンダー錠
13	取手
14	のぞき窓
15	歯ブラシトレー
16	壁掛けフック

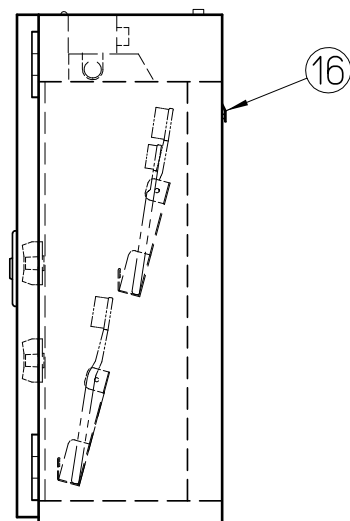
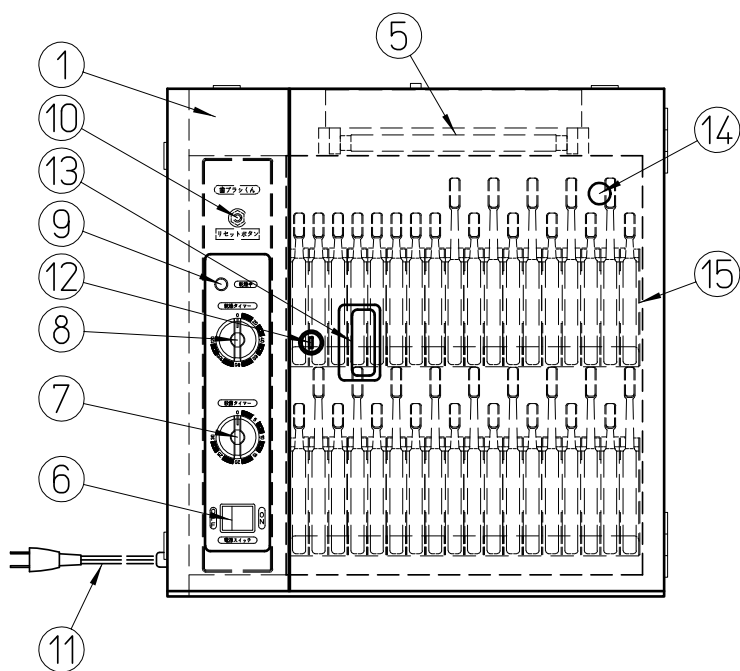
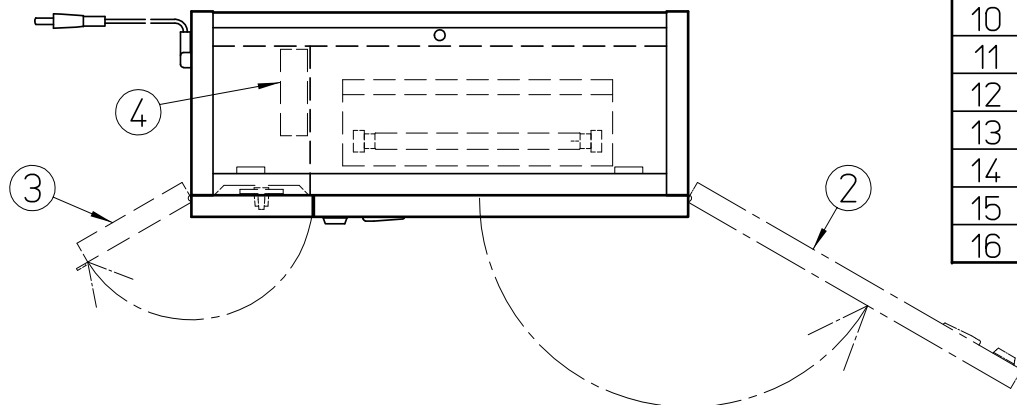



※姿図はHEP-136A



安全上のご注意 1

ご使用前にこの「安全上のご注意」をよくお読みいただき正しくお使いください。ここに示した注意事項は、ご購入の製品を安全にお使いいただき、あなたや他の人々への危害や損害を防止するためのものです。その内容により「警告」と「注意」に区分してあります。安全に関する重要な内容ですので、必ず守ってください。

表示の意味は次のようになっております。

 警告	この表示を無視して誤った取扱をすると、死亡または重傷を負う可能性が想定される内容を示しております。
 注意	この表示を無視して誤った取扱をすると、人が傷害を負う可能性および物的損害の発生が想定される内容を示しております。

図記号の意味

 「警告」や「注意」を促す事項を表します。









 「禁止」を表します。

 「強制」（必ず行う事）を表します。

 「必ずアース線を接続する事」を表します。









警告

屋外設置禁止。	製品に直接水をかけない。
 屋外で使用しないでください。雨水のかかる場所でご使用になりますと漏電、感電の原因になります。	 製品に直接水をかけないでください。清掃の際の水洗いはショート、感電、漏電等の原因になります。
濡れた手で電源プラグに触らない。	コンセントの差し込みがゆるい時は使用しない。
 濡れた手で電源プラグなどの電気部品に触れたり、スイッチの操作をしないでください。感電の原因になります。	 傷んだ電源コードや電源プラグ及び、コンセントの差し込みがゆるい時は使用しないでください。感電、ショート、発火の原因になります。
分解禁止。	漏電遮断器が作動したときは。
 修理技術者、専門者以外の方は絶対に、分解、修理、改造を行わないでください。火災、感電、ケガの原因になります。	 漏電遮断器が作動したときは、販売店または専門業者にご相談ください。
アース工事を確実に行う。	電源コードを傷つけない。
 アース工事を確実に行ってください。アース線は、ガス管、水道管、避雷針、電話のアース線に接続しないでください。アースが不完全な場合は、感電、火災の原因になります。	 電源コードを傷つけたり、無理に曲げたり引っ張ったりしないでください。また重い物を載せたり、挟み込んだりすると電源コードが破損し、火災、感電の原因になります。

安全上のご注意 2









警告

<p>電源は交流100Vで定格15A以上のコンセントに単独で使用する。</p>	<p>庫内の吸込み口、吹出し口に指や物を入れない。</p>
<p> 交流100V以外で使ったり、コンセントを他の機器と同時に使ったり、延長コードを使うと火災、感電の原因になります。</p>	<p> 庫内の吸込み口、吹出し口に指や物を入れないでください。ケガをする危険があります。また、故障の原因になります。</p>
<p>可燃性スプレー使用禁止。</p>	<p>熱い部分に触れない。</p>
<p> 可燃性スプレーを近くで使用したり可燃物を近くに置かないでください。スイッチの火花などで引火して、発火、爆発の原因になります。</p>	<p> 運転中や運転終了直後は庫内背面が高温になっておりますので直接触れないようご注意ください。やけどやケガの原因になります。</p>
<p>揮発性・引火性の物は庫内に入れない。</p>	<p>異常、故障時にはただちに使用を中止する。</p>
<p> 揮発性・引火性のある物は庫内に入れないでください。爆発や火災の原因になります。[エーテル・ベンジン・アルコール・薬品・LPガス・粉塵など]</p>	<p> 感電、火災の原因になります。販売店または専門業者にご連絡ください。</p>



注意

<p>漏電遮断器の定期動作確認。</p>	<p>清掃する時は電源を切っていく。</p>
<p> 漏電遮断器は、定期的に動作確認をしてください。漏電遮断器を故障のまま使用すると、漏電のとき動作せず、感電の原因になることがあります。</p>	<p> 清掃する時は、必ず電源スイッチを切り、電源プラグをコンセントから抜いて行ってください。また庫内が充分冷めてから行ってください。</p>
<p>長期間ご使用にならない時は。</p>	<p>電源プラグを持って抜く。</p>
<p> 長期間ご使用にならない時は、機器のゴミ、ホコリを十分拭き取り、安全の為電源プラグをコンセントから抜いてください。</p>	<p> 電源プラグは、先端のプラグを持って抜いてください。コードを引っ張って抜くと芯線の一部が断線して、発熱、火災の原因になることがあります。</p>
<p>目的以外に使用しない。</p>	<p>電源プラグの定期確認。</p>
<p> 歯ブラシの殺菌用としてご使用ください。目的以外のことで使用しますと、トラブルや故障の原因になります。</p>	<p> 電源プラグはホコリ、油等が付着していないか定期的に確認してください。接続が不完全であったり、汚れがひどい場合には火災や感電の原因になります。</p>

設置方法

本製品の設置方法は、壁掛け式と床置き式の2通りあります。

1. 壁掛け式にする場合

1. 壁取付板をしっかりした壁に付属のビスで確実に固定してください。

(付属ビス M4×25Lナベタッピングビス 10本)

※コンクリートなどビスでの固定が困難な場合は、壁にφ6穴(有効深さ35mm)を開け、付属のオールプラグを穴に埋め込んでからビスで固定してください。

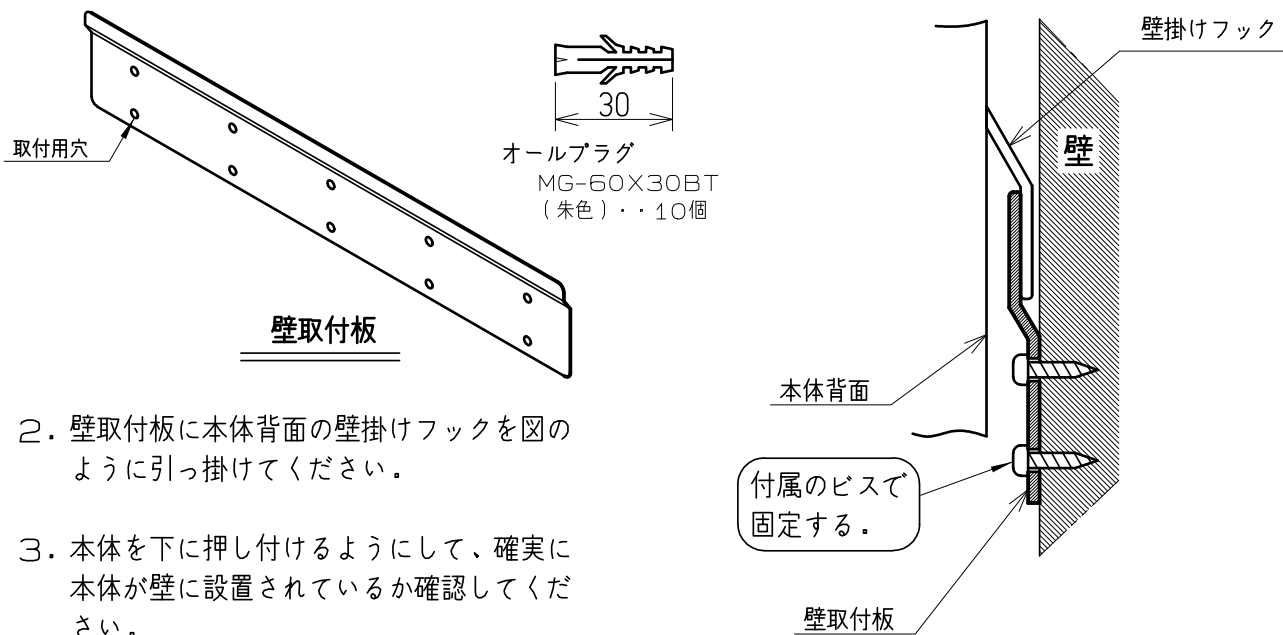

2. 壁取付板に本体背面の壁掛けフックを図のように引っ掛けてください。

3. 本体を下に押し付けるようにして、確実に本体が壁に設置されているか確認してください。

2. 床置き式にする場合

床置き用金具2個を下図のように付属のビス各2本で本体底面にしっかり固定してください。

(付属ビス M4×10Lステントラスビス 10本)

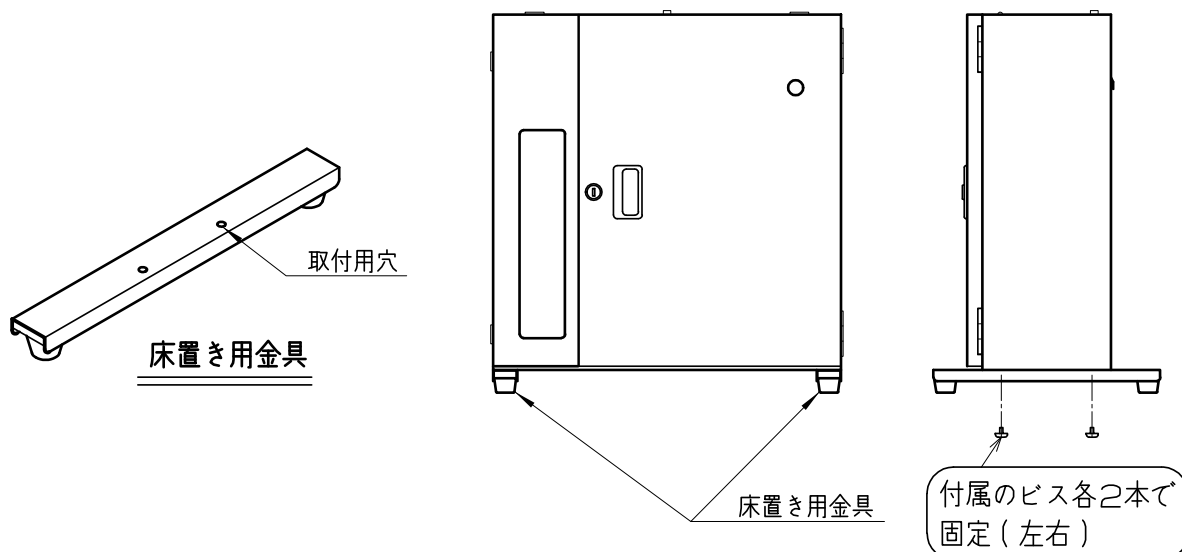

設置場所のご注意

本体の外部、左側面には湿気抜きのための長穴が開いております。他の機器や物に接近して設置しないように10cm以上離して設置してください。

また、ふきん等をかけて長穴を塞がないようご注意ください。

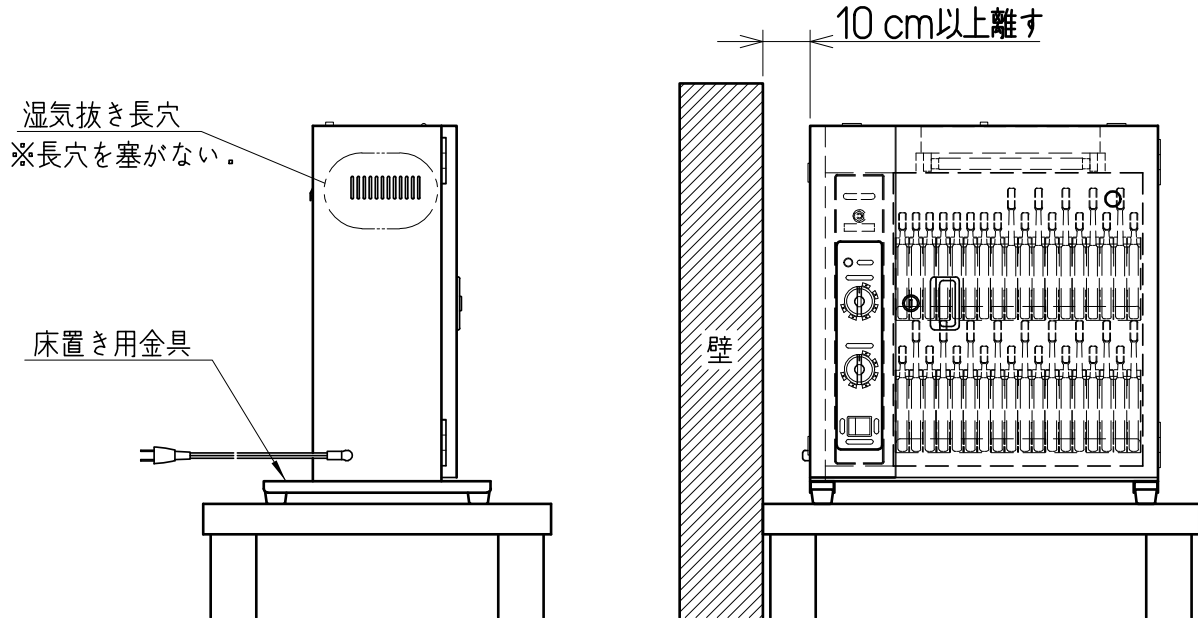

床置き式にする場合は、水平で安定した場所に据え付けてください。
転倒や落下等によるケガの原因になります。

※姿図は床置き式

リセットボタン（温度過昇防止装置）のご説明

温度過昇防止装置は、ヒーター表面が異常高温になった場合、センサーが感知して全ての電源を遮断する装置です。

温度過昇防止装置が作動した時は、販売店または
専門業者にご相談ください。

そのまま使用し続けると、故障や火災の原因になります。

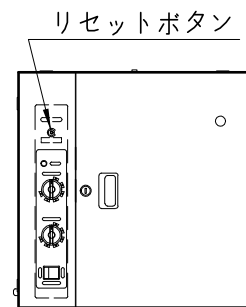

ご使用前に

- ・梱包箱を開梱しましたら別紙の「付属品を確認する」で、付属品がすべて揃っているかを確認してください。
工場出荷時は本体の扉に鍵がかかっていますので、鍵を開けて中身を出してください。
- ・電源スイッチがOFFになっているか確認してください。
- ・殺菌タイマーおよび乾燥タイマーのつまみが○になっているか確認してください。

ご使用方法 1

1. 電源プラグをコンセントに差し込んでください。 () 交流100V
15A以上
2. きれいに洗浄した歯ブラシを、よく水切りして歯ブライトレーに1本1本きちんと並べ、歯ブラシバンドで固定してください。

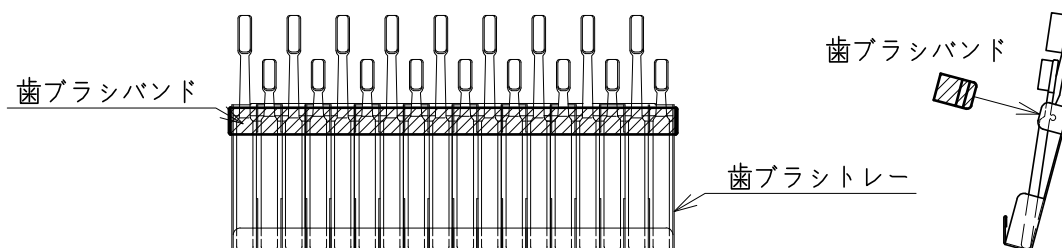

※図の歯ブライトレーは大小合計18本の歯ブラシが収納できます。機種によって収納本数は異なります。(P.8参照)

3. 扉および操作扉を開けて、歯ブライトレーを庫内に収納してください。その際、歯ブライトレーの裏にあるフック(2ヶ所)を庫内のトレイ受け金具に引っ掛けて置いてください。

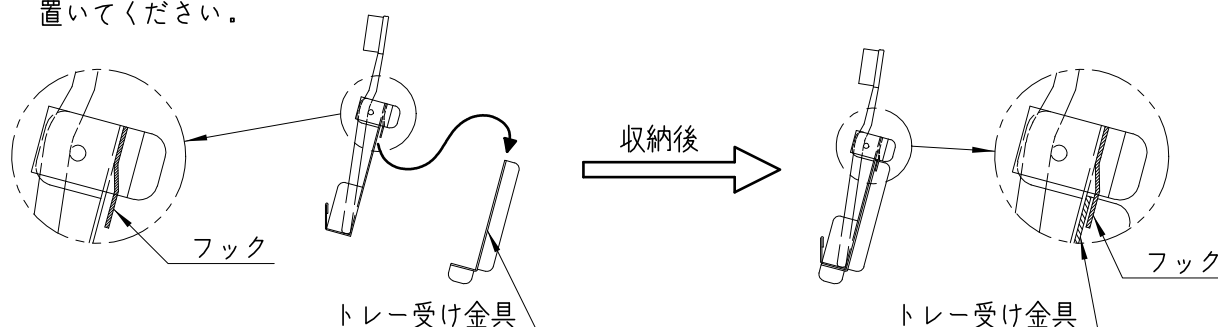

4. 殺菌タイマーを【10分以上】に・乾燥タイマーを【120分】にツマミを時計方向(右)に回してセットしてください。殺菌タイマーは30分まで設定できます。

※各タイマーは左に回すと連続運転となりますが、左には回さないでください。

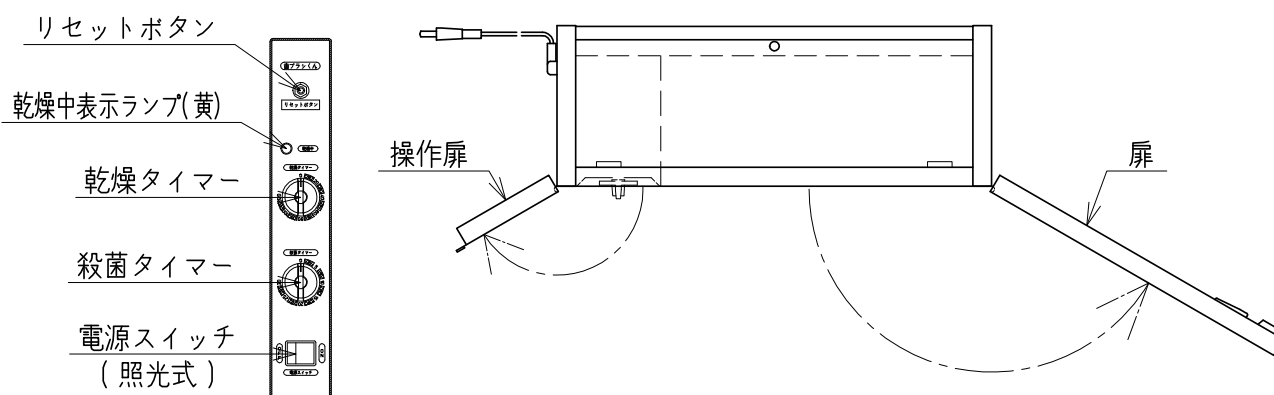

5. 電源スイッチを入れ(照光ランプ点灯)、操作扉を閉めてください。

ご使用方法2

6. 扉を閉めて鍵をかけてください。自動で殺菌乾燥運転が始まります。殺菌灯が点灯し乾燥運転を開始します。扉ののぞき窓から殺菌灯が点灯していることを確認できます。運転中は乾燥中表示ランプ(黄)が点灯し乾燥運転中であることを表示します。

※運転中は必ず扉に鍵をかけてご使用ください。

※庫内の乾燥温度は約35℃~38℃に設定されております。温度の調節はできません。

※庫内はファンによるエアーク循環とヒーターによる加温で乾燥を行います。

庫内のエアーク吸込み口や吹出し口は塞がないようご注意ください。

※庫内のエアーク吸込み口、吹出し口に指や物を入れないでください。

ケガをする危険があります。また、故障の原因になります。

※運転中や運転終了直後は、庫内背面が高温になっています。

直接手を触れないようご注意ください。やけどやケガの原因になります。

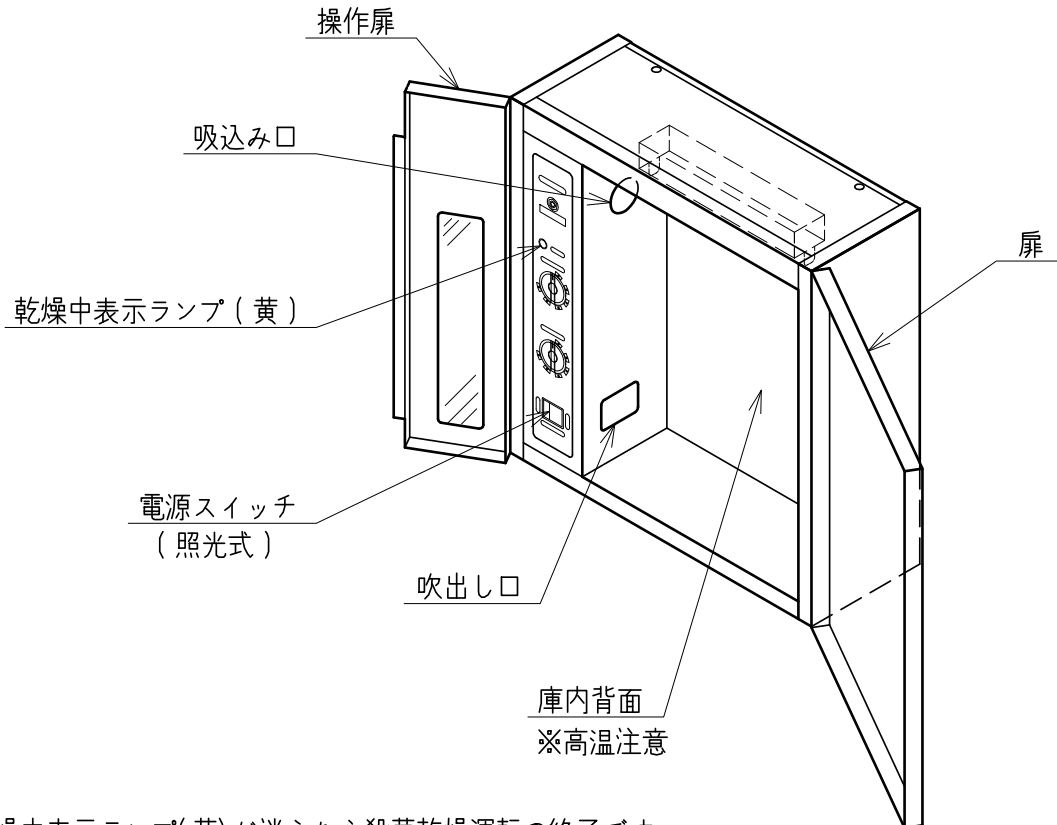

7. 乾燥中表示ランプ(黄)が消えたら殺菌乾燥運転の終了です。殺菌乾燥運転を終了しても電源スイッチの照光ランプは点灯しています。扉を開けて歯ブラシを取り出してください。この際、歯ブラシに水滴が残っているようでしたら、再度乾燥タイマーを回して乾燥運転を追加してください。
8. 作業終了後は、電源スイッチを切ってください。(照光ランプ消灯)本体の扉が完全に閉じていることを確認して、鍵をかけてください。電源プラグをコンセントから抜いてください。

お手入れ方法

1. 清掃時のご注意

- ※ 庫内を清掃するときは、固く絞った布で拭き取る程度にしてください。
庫内を水洗いすることは、絶対に行わないでください。
- ※ 庫内には電気部品などが設置してあります。水を掛けたりすると感電、ショート、漏電等の原因となりますので、十分ご注意ください。
- ※ 製品を傷めるような薬品等のご使用にならないでください。
 - ◆ 塩素系の殺菌剤（次亜塩素酸ナトリウム等を含む）はご使用にならないでください。
金属腐食性があり、機器にサビが生じる恐れがあります。
 - ◆ 清掃の際は中性洗剤をご使用ください。
酸・アルカリを含む洗剤等はステンレスを腐食させる恐れがあります。
絶対にご使用にならないでください。

2. 殺菌灯の交換

【ご注意】

※ 殺菌灯の交換作業は、必ず電源プラグをコンセントから抜いた状態で行ってください。

※ 殺菌灯の有効効果時間は2,000時間です。

有効効果時間を過ぎますと殺菌効果が弱くなりますので、殺菌灯の交換を行ってください。また、殺菌灯の紫外線が届かない部分は殺菌しませんのでご注意ください。

- ①. 本体上部にあるローレットビスを反時計方向（左）に回し、ビスが外れたらビスをつまんだまま手前（操作側）に起こしてください。
- ②. 殺菌灯ユニットが簡単に表に出てきます。グローランプ・殺菌灯を交換してください。

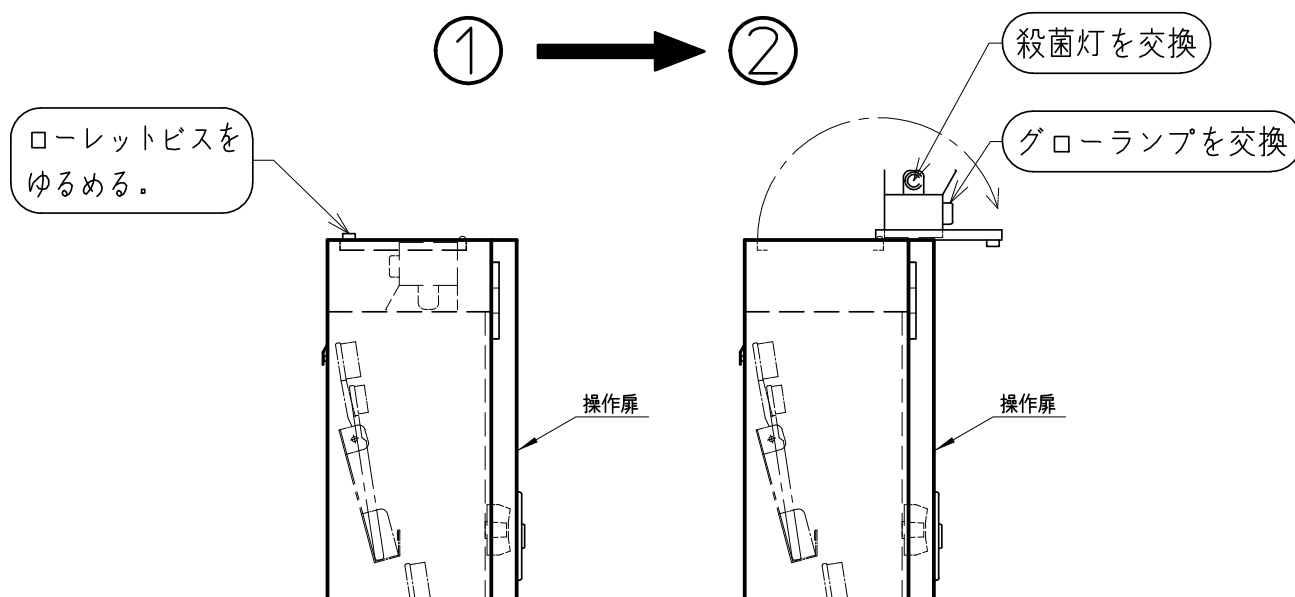

HEP-126A・136A型(寸法図)

※寸法は本体のみの寸法です。付属部品(壁取付板、床置き用金具)の寸法は含みません。

HEP-126A

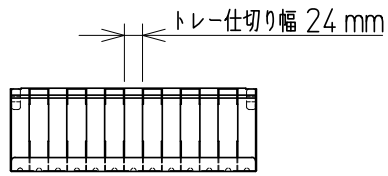

歯プラシトレー(13本×2個)

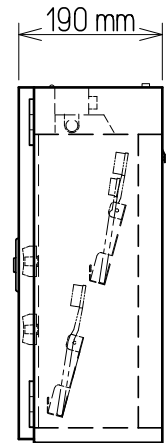
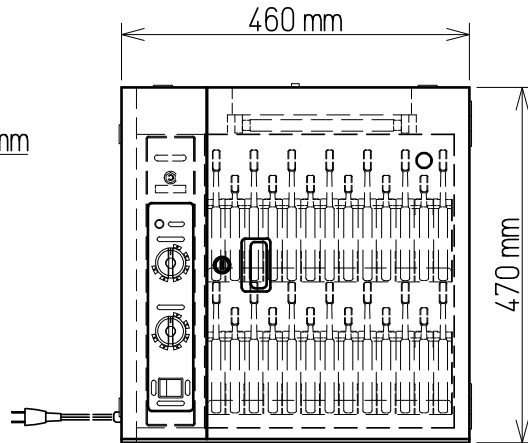

HEP-136A

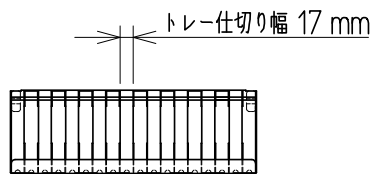

歯プラシトレー(18本×2個)

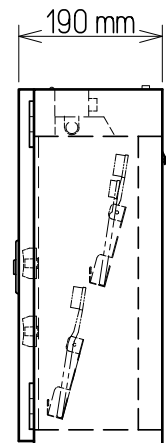
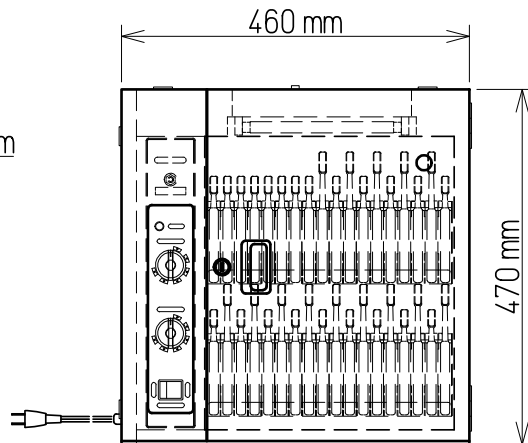

 エイソン電機株式会社

◆本社 〒240-0003 横浜市保土ヶ谷区天王町2-39-3

TEL : 045-332-3270

FAX : 045-331-6950