

機種名

HC-1 1 UV Pro

HC-2 1 UV Pro

このたびはタイジホットキャビをお買い上げいただきまして、誠にありがとうございました。

この製品を安全に正しくご使用いただくため、お使いになる前にこの取扱説明書をよくお読みいただき、十分にご理解のうえ、ご使用ください。

もくじ

- 製品仕様・・・・・・・・・・・・・・・・・・1
- 安全上のご注意・・・・・・・・・・2～4
- 使用目的・・・・・・・・・・・・・・・・・・5
- 動作のしくみ・・・・・・・・・・・・・・・・5
- 各部の名称・・・・・・・・・・・・・・5～6
- 安全装置・・・・・・・・・・・・・・・・・・6
- ご使用前の確認と準備・・・・・・7
- ご使用手順・・・・・・・・・・・・・・・・8
- 故障かな？とおもったら・・・・9
- 保証とアフターサービス・・・・10
- 回路図・・・・・・・・・・・・・・・・・・11



製品仕様

機種種	HC-1 1 UV Pro	HC-2 1 UV Pro
定格電圧	単相100V 50-60Hz	
消費電力	190W	380W
安全装置	温度ヒューズ	
温度調節	マイコン制御	
温度範囲	70～80℃（周囲温度30℃以下）	
UVランプ	GTL-2（2W）	GTL-2（2W）×2段
外形寸法	W450mm×D363mm×H322mm	W450mm×D363mm×H562mm
庫内寸法	W348mm×D207mm×H152mm	W348mm×D207mm×H152mm×2段
庫内容量	11L（おしぼり55本）	22L（おしぼり110本）
質量	7.5kg	11.5kg
付属品	棚皿1 ドレーン受け1 変換プラグ1	棚皿2 ドレーン受け1 変換プラグ1
製造元	タイジ株式会社	
製造国	日本	



仕様および外観の一部を改良のため予告なく変更する場合がございますのでご了承ください。







安全上のご注意

- この「安全上のご注意」をよくお読みのうえ、製品を正しくお使いください。
- お読みになったあとは、いつも手元に置いてください。
- ここに示した注意事項は、製品を安全に正しくお使いいただき、あなたや他の人々への危害や損害を未然に防止するためのものです。また、注意事項は危害や損害の程度を明示するために、誤った取り扱いをすると生ずることが想定される内容を、「警告」「注意」の二つに区分しています。いずれも安全に関する重要な内容ですので、必ず守ってください。









 警告	人が死亡または重傷を負う可能性が想定される内容。
 注意	人が傷害を負う可能性及び物的損害のみの発生が想定される内容。

- お守りいただく内容の種類を次の絵表示で区分し、説明しています。





	△記号は、「警告、注意を促す」内容のものです。（左図の場合は感電注意）
	⊘記号は、してはいけない「禁止」内容のものです。（左図の場合は分解禁止）
	●記号は、必ず実行していただく「指示」内容のものです。（左図の場合は必ずアース線を接地する）

 警告	
 設置注意	(1)必ず水平で安定した場所に設置し、通電中は移動させずに使用する。 異常動作の原因となります。
 分解禁止	(2)修理技術者以外の人には絶対に分解したり、修理・改造を行わない。 発火、異常動作することがあります。
 水かけ禁止	(3)水につけたり、水をかけたりしない。 ショート・感電の恐れがあります。
 点検掃除	(4)電源プラグの刃および刃の取り付け面に、ほこりが付着していないか定期的に確認し、ガタのないように刃の根元までコンセントに差し込む。 ほこりが付着したり、接続が不完全な場合は感電や火災の原因となります。
 禁止	(5)電源コードを傷つけない。 加工したり、引っ張ったり、束ねたり、重いものを乗せたり、挟み込んだりしますと、電源コードが破損し感電や火災の原因となります。 電源コードは、熱源に触れないでください。











⚠ 警告

 たこ足配線禁止	(6) 電源は必ずAC100Vで15A以上の専用コンセントから取り、たこ足配線では使用しない。 異常発熱・火災の原因となります。
 禁止	(7) 電源プラグの刃を故意に曲げ、抜けないようにして使用しない。 接触不良により火災の原因となります。
 プラグを抜く	(8) 異常な臭いや音がしたり、煙が出たり、内部に水や異物が入った場合はすぐに漏電ブレーカーを切り、電源プラグをコンセントから抜く。 火災や感電の原因となります。
 濡れ手禁止	(9) 濡れた手で電源プラグや漏電ブレーカーなどの電気部品に、触れたり操作したりしない。 感電の原因となります。
 屋外禁止	(10) 屋外で使用しない。 雨水のかかる場所で使用されますと、漏電・感電の原因となります。
 放置禁止	(11) 廃棄は専門の業者か、公的機関、又はお買い求めの販売店に依頼する。 (有料になる場合もあります)。 放置しますと、第三者が製品を改造したり、他の目的で使用したりすると、思わぬ事故の原因となります。
 禁止	(12) 子供だけで使わせたり、幼児の手の届くところで使わない。 感電・けがをする恐れがあります。
 アースを接続する	(13) アースの取付は確実に行う。 アースが不完全な場合は、感電の原因となります。

⚠ 注意

 プラグを持って抜く	(1) 電源プラグを抜くときは、コードを持たずに必ず先端の電源プラグを持って引き抜く。 感電やショートして発火の原因となります。
 注意	(2) 製品を落としたり、強い衝撃を加えない。 故障、火災の原因となります。
 注意	(3) 製品の梱包用ポリ袋は、すぐに廃棄する。 窒息事故防止のため、お子様の手の届くところにそのまま放置しないでください。
 プラグを抜く	(4) 雷が鳴り始めたらコンセントから電源プラグを抜く。 落雷があった場合は、直撃雷、誘導雷などによって、電源線等を通じての異常電流・異常電圧が侵入し、製品を壊してしまうことがあります。

⚠ 注意

 使用時以外	(5) 使用時以外は、スイッチを切り、電源プラグをコンセントから抜く。 感電・漏電火災などの原因となります。
 禁止	(6) 電源コードや電源プラグがいたんだり、コンセントの差込みがゆるいときは、使用しない。 感電・ショート・発火の原因となります。
 禁止	(7) 製品の上に、重いものや水を入れたものを置かない。 製品を傷つけたり、ケガ・ショート・感電・サビ・故障の原因となります。
 禁止	(8) 扉を開いた状態で、扉の上に重いものを置いたり、体重をかけたりしない。 製品を傷つけたり、転倒の原因となります。
 高温注意	(9) 通電中は庫内の壁面に触れない。 ヤケドの恐れがあります。通電中の出し入れは注意してください。
 袋入りのタオルを使用の事	(10) タオルはポリ袋入りを使用する。 ポリ袋に入っていないタオルを使用しますと、乾燥したり変色することがあります。自家製タオルを使用する場合は、ややかためにしぼったタオル（乾燥時の2.5倍程度の重さ）をポリ袋に入れ、袋の口を閉じて使用してください。ただし、袋いりでも長時間庫内に放置いたしますと乾燥したり変色することがあります。
 耐熱ポリ袋を使用する事	(11) ポリ袋は耐熱ポリ袋（120℃以上）を使用する。 耐熱性の低いポリ袋やビニール袋を使用すると、袋が溶けてタオルの乾燥や変色の原因となります。
 棚皿使用	(12) タオルは必ず付属の棚皿を使用して庫内に収納する。 袋が溶けたりタオルの乾燥や変色の原因となります。
 禁止	(13) 同じタオルを1日以上庫内に放置しない。 タオルの乾燥や異臭の原因となります。
 水分除去	(14) 使用後は必ず庫内や本体の水分を拭き取り、異物は取り除く。 放置しますと、タオルの変色や異臭の原因となります。 また、次回ご使用時の誤動作の原因となります。 (15) ドレーン受けの水は、こまめに捨てる。 ドレーン受けに水分がたまりますと、あふれたり、異臭の原因となります。

油脂分の付着した手などで、樹脂(プラスチック)部分に触れたり、油脂分を多量に使用する場所に本機を設置する場合は、毎日必ず、湯で薄めた中性洗剤を含ませた布等で樹脂(プラスチック)部分を拭き、やわらかい布で乾拭きしてください。

* 樹脂(プラスチック)は油などの影響で、変形したり割れたりすることがあります。

使用目的

この製品は屋内専用の電気タオル蒸し器です。水分を含んだタオルなどを温めて使用することを目的に作られています。それ以外の用途に使用される場合は当社にご相談ください。

動作の仕組み

この製品は、庫内のタオルを温めるためのヒーターを備えています。温度調節器により、庫内の温度を70℃～80℃に保つようになっています。(ただし、室温25℃のときの庫内中央の温度です。)

各部の名称

HC-21UV Pro

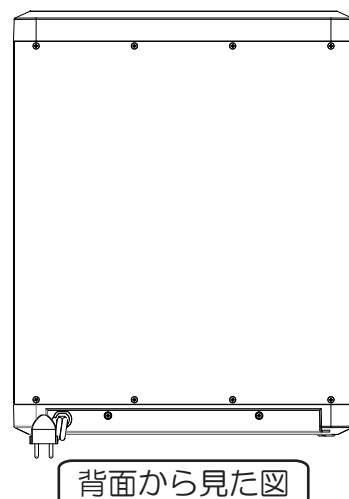
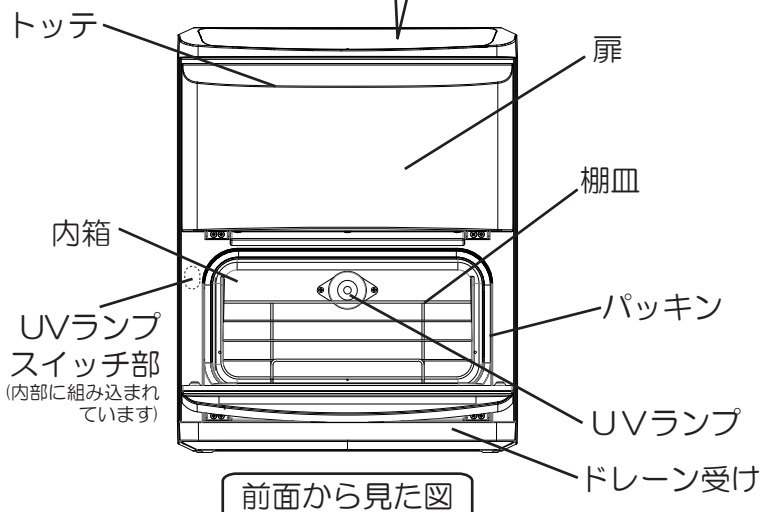
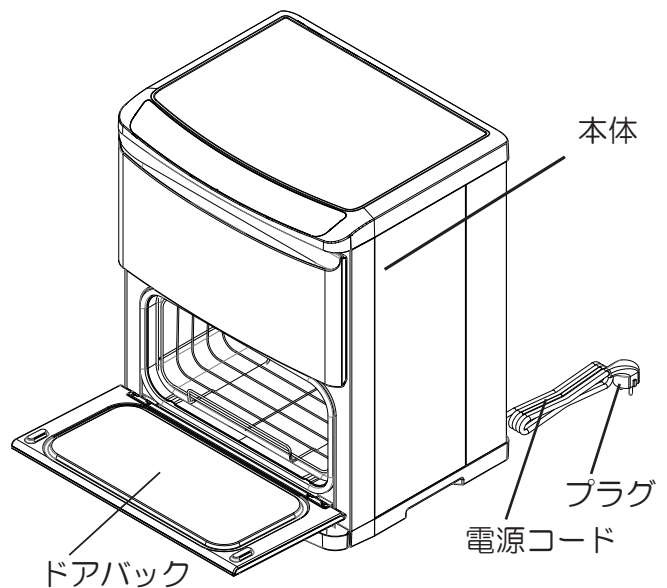
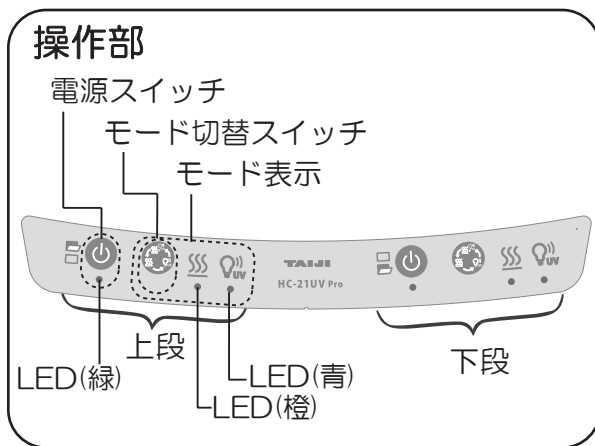

HC-11UV Pro

操作部

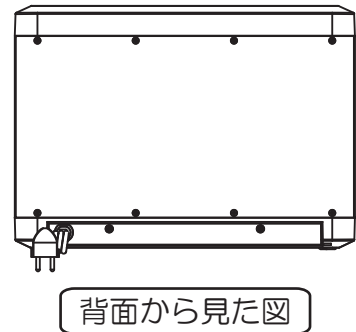
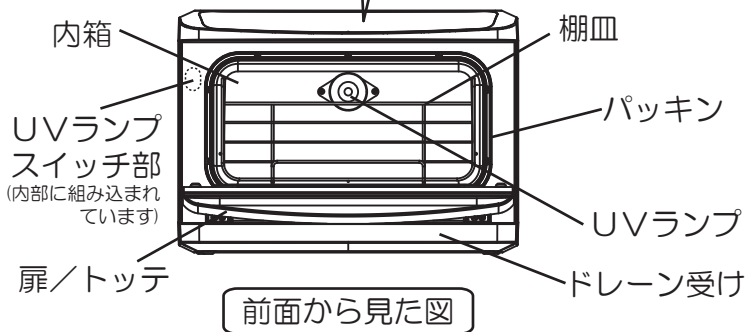
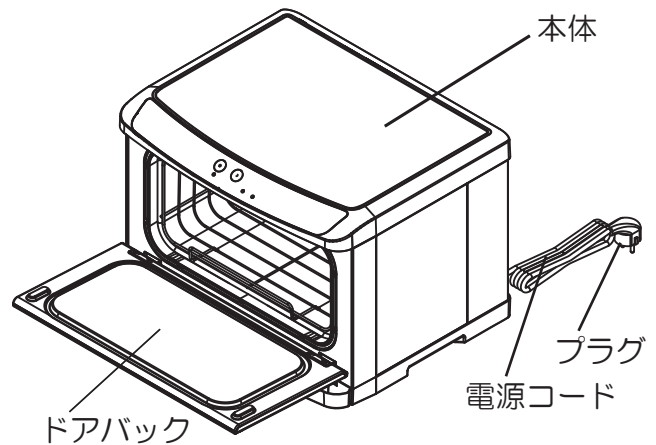
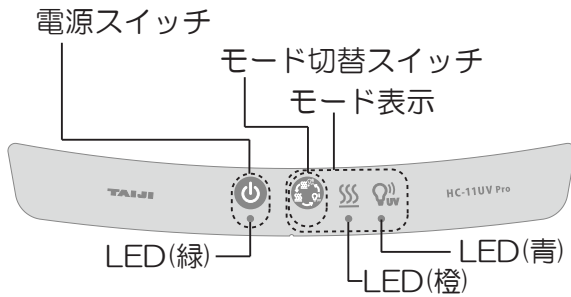

UVランプについて

加熱+UVランプモードまたはUVランプモードを選択中で、扉が閉まっている時に点灯いたします。

●点灯確認

* UVランプの光を肉眼で直視しないでください。

UVランプが点灯しているかを確認するには、UVランプスイッチ部付近にマグネットを近づけて点灯させます。その際に内箱の端を見るようにし、UVランプは直視しないでください。何回か繰り返しても確認できない場合はUVランプの寿命であることも考えられますので、お買い求めの販売店、最寄りの取扱店またはタイジ㈱にお申し付けください。

安全装置

この製品は何らかの原因で異常に温度が上昇したときに、通電を遮断する温度ヒューズがついています。

温度ヒューズが動作した場合、電源スイッチを押しても電源が入りませんので、何もなさらずに差込みプラグを抜いてお買い求めの販売店、最寄りの取扱店またはタイジ㈱にアフターサービスをお申し付けください。

ご使用前の確認と準備

1. 梱包箱から製品を取り出し、取扱説明書、付属品をご確認ください。
2. 製品を以下の条件下に設置してください。
 - 水平で安定した所。
 - 熱の影響を受けない所に設置し、直射日光を受ける所やガスコンロ、レンジ等の熱源の近くはさけてください。(50cm以上離してください。)
 - 湿気の多い所や、水のかかり易い場所には置かないでください。
 - 本体周囲に必ずすき間をあけ、風通しをよくしてください。
3. アース工事
感電防止のため、必ずアースを正しく取り付けてください。
詳しくは、お買い求めの販売店にご相談ください。アースの付け外しは、必ず電源プラグをコンセントから抜いて行ってください。

コンセント部が3Pタイプの場合

電源プラグを根元までしっかり差し込んでください。アースも同時に接続されます。

コンセント部にアース端子がある場合

付属の変換プラグのアース線(緑線)を確実にコンセント部のアース端子に取り付け、電源プラグを変換プラグに根元まで差し込んでください。

コンセント部にアース端子がない場合

D種(第3種)接地工事が必要ですので販売店にご相談ください。

(接地工事は電気工事士の資格が必要です。)

次のような場所にはアース線を取り付けしないでください。



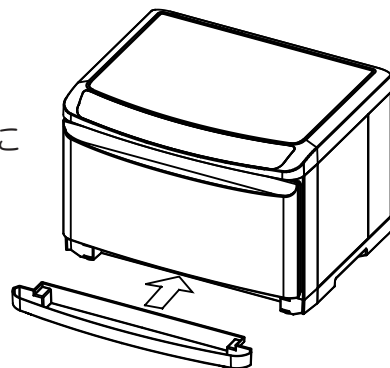

(法令等で禁止されています。)

◇ガス管 ◇電話線や避雷針 ◇水道管

4. ドレイン受け(露受)の取り付け
 - ドレイン受けは、両端を持って水平に奥まで確実に差し込んでください。
 - ドレイン受けに溜まった水は、ドレイン受けを水平に静かに抜き取り、捨ててください。
捨てた後はもとに戻しておいてください。



ご使用手順

1. 本体や内箱に水分や汚れ等が残っている場合は、乾いたタオルなどで取り除いてください。
2. 棚皿に水分を含ませて巻いたタオルなどを並べ、庫内にいれてください。
 - * 数が少ない場合は、なるべく平らに並べ、すき間をあけるように入れてください。
 - * 庫内は壁面から熱くなります。庫内の壁面に触れないように入れてください。
 - * お急ぎになる場合は、温水を含ませて巻いたタオルをご使用ください。
 - * タオルは耐熱ポリ袋に入れてください。袋に入れずに使用すると、タオルが早く乾燥してしまったり、変色したりします。
3. 扉をしっかりと閉めてください。
4. 電源プラグを差込み、電源スイッチ  を押してください。
 - * 電源ランプとモード表示のLEDが点灯します。
 - * ご購入時は加熱  + UVランプ  モードに設定されています。
 - * モード変更後は、変更したモードを記憶しています。
5. モード切替スイッチ  を押して、お好みのモードを選択してください。
 - * モード切替スイッチを押すごとにモード表示のLEDが切り替わります。

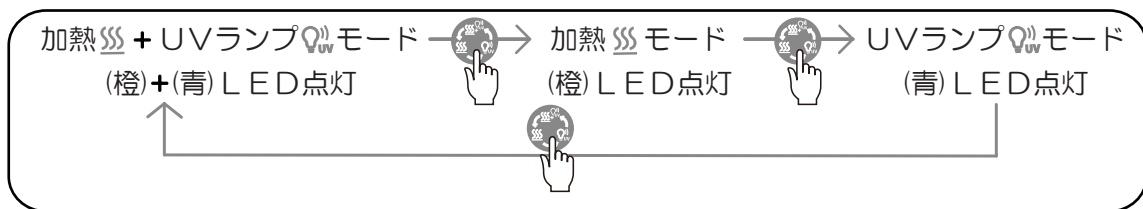

ご使用後

1. 電源スイッチを切り、コンセントから電源プラグを抜いてください。
2. 残ったタオルなどを取り出し、内箱の汚れや残った水分をよく拭き取ってください。
3. ドレーン受けに溜まった水を捨ててください。
汚れがひどい場合は水洗いしてください。
4. 本体についた汚れは、乾いた布か水を含ませ固く絞った布で拭いてください。
 - * 汚れがひどい場合は中性洗剤を使用してください。研磨剤入りの洗剤やシンナー等の溶剤は使用しないでください。
5. 庫内が臭うのを防ぐため、少しの間扉を開けて庫内に残った水分を乾燥させてください。

このような表示がでたときは

電源プラグを抜いて、もう一度電源スイッチを入れなおしてください。
それでも直らない場合は、エラー内容をご確認の上、修理を依頼してください。

表 示	内 容／対 処 法
LED(緑)点滅	温度センサーのエラーです。
LED(橙)点滅	温度制御のエラーです。 温度範囲を超えて加熱している可能性があります。 ●設置状態を確認してください。 →P.7に従って設置してください。

故障かな？と思ったら

このようなとき	内 容／対 処 法
電源ランプが点灯しない	●電源プラグが抜けていませんか？
時間がたっても温かにならない	●電源プラグが抜けていませんか？ ●異常表示がでていませんか？ *上記の『このような表示がでたときは』をご確認ください。
使用中に音がする	●丈夫で水平なところに設置してありますか？ ●ご使用中またはご使用直後は、庫内壁面の膨張、収縮により小さな音がすることがありますが、故障ではありません。
おかしい臭いがする	●庫内についた汚れや水分を拭いていますか？ ●ドレーン受けに溜まった水を捨てていますか？

保証とアフターサービス

ご使用中に異常があった場合は、9ページの「このような表示がでたときは」「故障かな？と思ったら」にしたがってご確認ください。

それでも異常があるときはプラグを抜いて、お買い求めの販売店、最寄りの取扱店またはタイジ㈱にアフターサービスをお申し付けください。

●この製品には保証書が付いています。保証期間はご購入日より1年間です。保証書の記載内容をご確認のうえ、大切に保存してください。

●この製品の補修用性能部品の保有期間は生産打ち切り後5年間です。
(注)補修用性能部品とはその機能を維持するために必要な部品です。

お客様の個人情報のお取り扱いについて

当社及び当社関係会社(以下「当社」)は、お客様よりお知らせ頂いたお客様の氏名・住所などの個人情報(以下「個人情報」)を、下記の通り、お取り扱いします。

1. 当社は、お客様の個人情報を、当社製品のご相談への対応や修理およびその確認、新製品開発などに利用させていただき、これらの目的のためにご相談内容の記録を残すことがあります。なお、修理やその確認業務を当社の協力会社に委託する場合は、法令に基づく業務の履行または権限の行使のために必要な場合、その他正当な理由がある場合を除き、当社以外の第三者に個人情報を開示・提供いたしません。
2. 当社は、お客様の個人情報を適正な管理と利用、保護いたします。
3. お客様からのご本人の個人情報に関する問い合わせ、変更、削除については、ご相談いただきました窓口までご連絡いただければ、合理的な範囲内で速やかに対応いたします。

保証書

保証期間中、本保証書に記載された保証規定により無償修理いたします。

保証規定

1. 上記保証期間内に取扱説明書、本体貼付ラベル等の注意書に従った正常な使用状態で故障した場合は、無償修理させていただきます。
2. 保証期間内でも次のような場合は有償修理になります。
 - 使用上の誤り及び不当な修理や改造による故障及び損傷。
 - 故障の原因が本製品以外の他の機器による場合。
 - 天災地変による故障及び損傷。
 - 消耗部品の部品の修理・交換。
 - 本保証書の掲示がない場合。
 - 本保証書にご購入年月日、お客様名、販売店名の記入のない場合。
3. ご転居やご贈答等でお買い上げ販売店に修理をご依頼になれない場合は、発売元または販売元へご相談ください。
4. 本保証書は再発行いたしませんので大切に保管してください。
5. 本保証書は日本国内でのみ有効です。

This warranty is valid only in Japan.

この保証書は本書に明示した期間、条件の下において無償修理をお約束するものです。従ってこの保証書によって、お客様の法律上の権利を制限するものではありませんので、保証期間経過後の修理等についてご不明な場合は、お買い上げの販売店または販売元へお問い合わせください。

機種名：HC-11UV Pro / HC-21UV Pro	
製造番号	
ご購入年月日	年 月 日
保証期間	ご購入日より1年間
お客様	お名前 様
	ご住所 電話番号 ()
販売店	住所・店名 電話番号 ()

タイジ株式会社

東日本営業所 川崎市川崎区大川町8-2
西日本営業所 大阪市東淀川区下新庄5-26-21

〒210-0858 TEL 044-329-5880
〒533-0021 TEL 06-6990-6853

HC-1 1 UV Pro

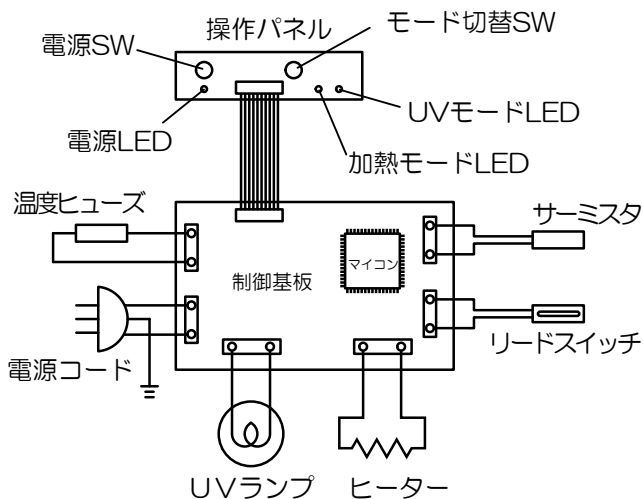

HC-2 1 UV Pro

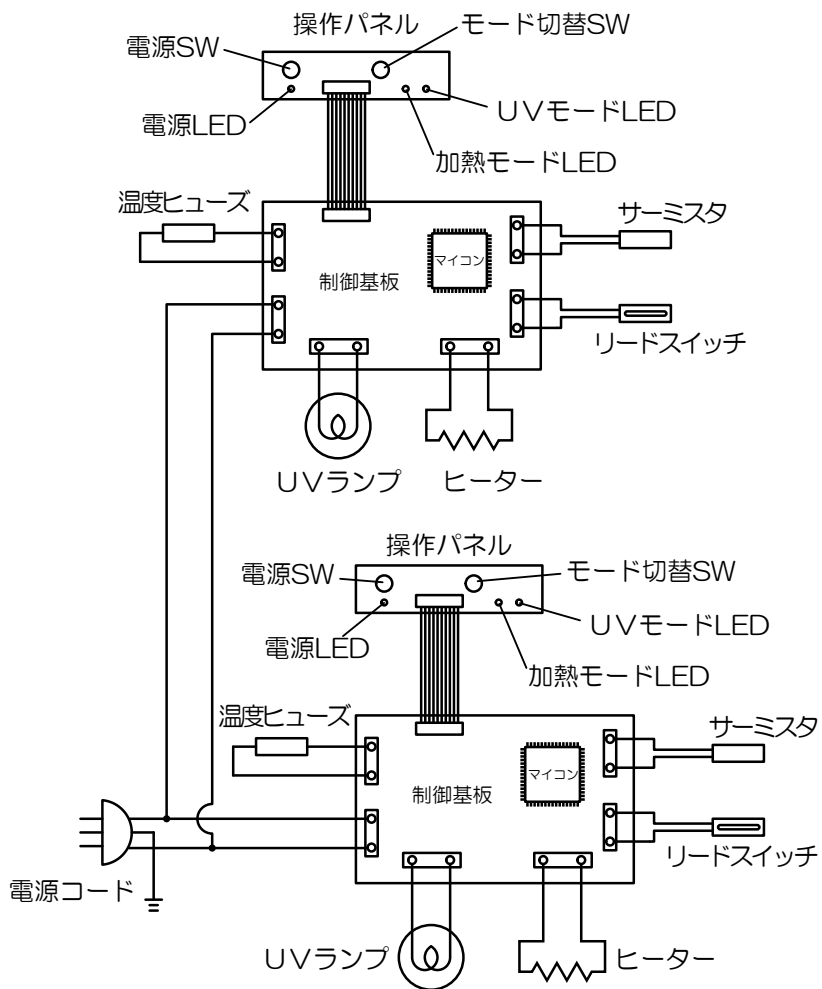

TAIJI

<http://www.taiji.co.jp/>