

デジタル温湿度計

TT-538

取扱説明書

保証書付

お買い上げいただきまして、まことにありがとうございます。
ご使用前にこの取扱説明書を必ずお読みのうえ、正しくお使いください。
お読みになられたあとも、いつでも見られるように保管してください。

もくじ

●安全上のご注意	1
●温湿度について	2
●各部のなまえ・表示・機能一覧	3、4
●電池を交換する、スタンドを使う、仕様	5、6
●保証書	7
●使い方.1 時刻・カレンダーをあわせる	8、9
●使い方.2 アラームを設定する	9
●使い方.3 アラームを解除する	10
●使い方.4 最高/最低温度・湿度を見る、その他	11
●アフターサービスについて	12

安全上のご注意

ここに示した注意事項は、あなたや他の人への危害や損害を未然に防ぐためのものです。必ず守ってください。

■表示の説明について

表示内容を見逃して、誤った使い方をした時に生じる危害や損害の程度を、下記の表示で区分して説明しています。



注意

この表示の欄は、「傷害を負うおそれまたは物的損害が発生するおそれがある」内容です。



禁止

してはいけない「禁止」内容です。

■取り扱いについて



注意

- 倒したり、高いところから落としたりしない。
故障や怪我をするおそれがあります。
- 平らな安定した場所に設置してください。
壁などに設置する場合は、落ちないように、市販されている鉤やフックなどの掛器具でしっかりと固定してください。
※本器の壁掛け用穴の形状をお確かめになり、掛器具をお選びください。

- 本器に蒸気を当てたり、息を吹き込んだりしない。
故障するおそれがあります。
- 分解や改造をしない。
故障するおそれがあります。
- 本器は箱から出して、約30分後に正しい値を表示します。
- 設置する場所は、直射日光やエアコン、加湿器などの送風が直接あたらない場所で、床から約1.5mの高さが適当です。

■お手入れについて



禁止

- アルコールや熱湯、シンナーやベンジンなどは使用しない。
故障や部品の割れ・変色などのおそれがあります。
本器の汚れは、柔らかい布で拭いてください。

温湿度について

快適なくらしには、快適な環境をつくることが大切です。しかし、環境は天気や地域によって異なり、省エネにも配慮する必要がありますので、次のことを目安にしてください。

●温度について

夏

最近ではルームエアコンの普及により、冷やしすぎが多いようです。内気温と外気温の差がありすぎると冷房病にかかりやすくなります。



温度差は
5°C以内
が理想



冬

小さなお子さんや、お年寄りでは体感温度は異なってきます。状況や環境に応じて、こまめに温度調節をしましょう。

●湿度について

低

湿度

高

冬

湿度が低くなると…

インフルエンザウィルス
などが繁殖。

夏

湿度が高くなると…

カビやダニが繁殖。

免疫力の低い赤ちゃんやお年寄りは特に注意が必要です。部屋が乾燥しすぎないように心がけましょう。

食中毒の危険性が高くなります。食品の賞味期限は常に確認しましょう。また、風通しを良くし、除湿をしましょう。

各部のなまえ・表示・機能一覧

《表面》

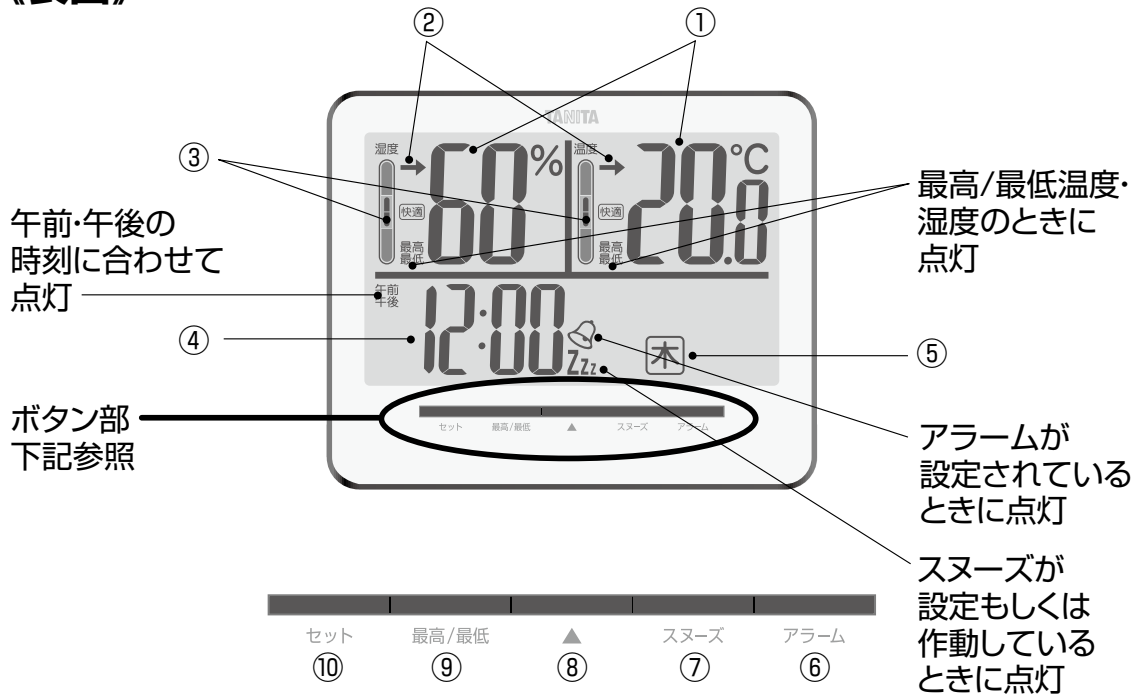

《裏面》

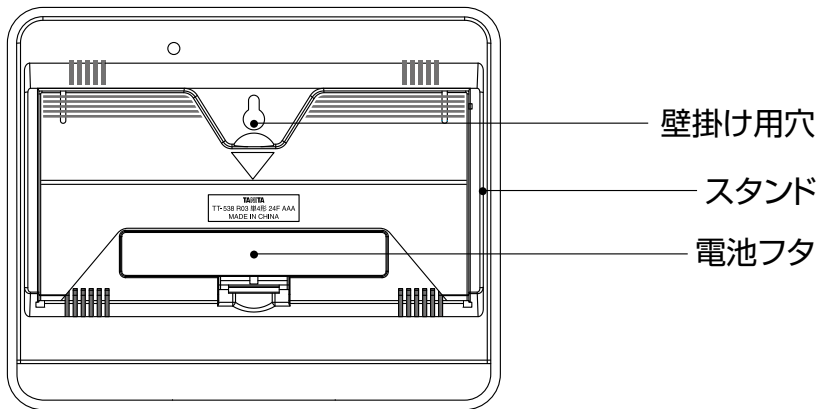

付属品

- 取扱説明書(本書)保証書付
- お試し用電池:単4形乾電池(R03)×2本(あらかじめ本体にセットされています。)

不足しているものがありましたら、弊社お客様サービス相談室にご連絡ください。

機能一覧

①温度・湿度表示	温度と湿度を表示します。 ⑨のボタンを押すごとに、過去の最高/最低温度・湿度を表示します。
②温度・湿度経過表示	30秒ごとに温度と湿度を自動的に測定し、矢印で前回値からの変化を表示します。(温度の場合は前回値の数値より0.1℃変化すると矢印の方向が変化します。湿度の場合は前回値の数値より1%変化すると、矢印の方向が変化します。)
③快適レベル表示	快適レベルを5段階で表示します。
④時計・日付表示	時計と日付を表示します。 ⑩のボタンを押すごとに時計と日付を切り替えます。
⑤曜日表示	曜日を表示します。
⑥アラームボタン	アラーム設定、決定、止めるときに使用します。☞マークが点灯します。
⑦スヌーズボタン	スヌーズ設定、スヌーズを止めるときに使用します。 アラームを止めた後、約5分後に再度アラームを鳴らすことができます。Zzマークが点灯します。
⑧アップボタン	初期設定のときに時刻や日付をあわせるために使用します。(アラーム時刻をあわせるときにも使用します。)
⑨最高/最低ボタン	押すごとに温度・湿度表示を最高/最低温度・湿度表示に切り替えます。最高/最低温度・湿度表示が点灯します。
⑩セットボタン	押すごとに時計と日付の表示を切り替えます。 初期設定のときに時刻や日付を決定するために使用します。

電池を交換する

電池が消耗すると表示が薄くなったり、音が小さくなったりしますので、速やかに新しい電池(単4形乾電池×2本)と交換してください。

※電池を入れる则表示画面の表示内容がすべて表示されます。約2秒後通常表示となり電池のセッティングが完了です。異常表示が出た時は再度電池を入れなおしてください。

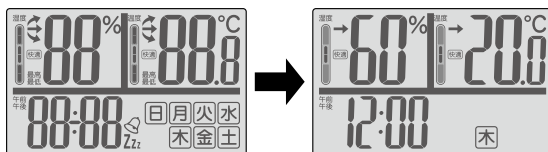
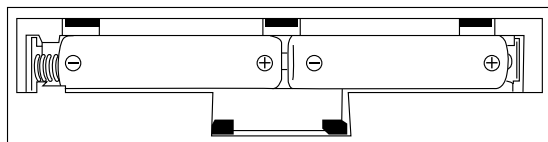

お知らせ

- 使用済み電池はお住まいの市区町村の廃棄方法に従って処理してください。
- 付属の電池はお試し用電池のため、電池寿命が短い場合があります。

⚠ 注意

- 電池は⊕⊖を正しく入れてください。
- 充電式電池は使用しないでください。
- 新しい電池と使用済みの電池、種類の違う電池を同時に使用しないでください。故障するおそれがあります。

スタンドを使う

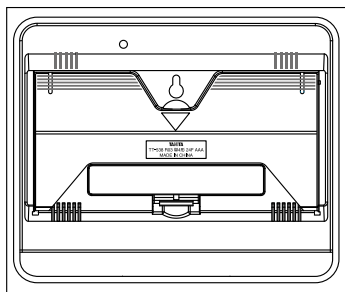

- スタンドのスベリ止め部分を軽く押えて、下方方向に固定されるまでスライドさせる。

次ページへつづく

スタンドを使う

前ページよりつづく

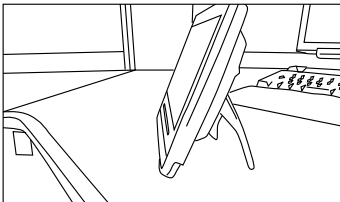
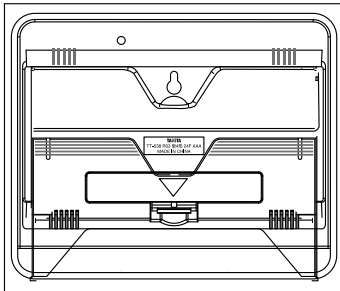

●スタンドが固定されたら、スタンドを持ち上げて立て掛けてください。

※スタンドを下方向にスライドさせる途中でスタンドを持ち上げないでください。スタンドが外れたり破損したりするおそれがあります。

仕様

表示内容	時計	12時間表示 (平均月差±30秒以内)
	アラーム	約60秒鳴ります。
	スヌーズ	5分間隔で約60秒鳴ります。(スヌーズの回数は2回)
	カレンダー	日付・曜日表示
	温度	最高/最低温度表示 0.1℃単位で表示 30秒ごとの経過を表示
	湿度	最高/最低湿度表示 1%単位で表示 30秒ごとの経過を表示
快適レベル	5段階	
測定範囲	温度	-5~45℃(測定範囲以外はLo、HI表示になります。)
	湿度	20~95%(測定範囲以外はLo、HI表示になります。)
精度	温度	0~40℃ ±1℃ それ以外±2℃
	湿度	35~75% ±5% それ以外±10%
使用温湿度範囲	温度	-5~45℃ 湿度:20~95%
電源	電池	DC3V 単4形乾電池×2本
電池寿命		約1年(1日3回アラームを約60秒鳴らした場合)
寸法・質量		約幅182×高さ148×奥行25mm 約380g(乾電池を含む)
主な材質		ABS、PS
付属品		取扱説明書(本書)保証書付 単4形乾電池(R03)×2本

※湿度計の精度保障は常温の範囲です。

※デザインおよび仕様は予告なく変更する場合があります。

〈無料修理規定〉

- 1、取扱説明書等の注意書に従った正常な使用状態で保証期間内に故障した場合には、無料修理をさせていただきます。
- 2、保証期間内に故障して無料修理をお受けになる場合には、弊社お客様サービス相談室にご連絡の上、商品と保証書をお送りください。
- 3、ご贈答品等で本保証書に必要事項が記入されていない場合には、弊社お客様サービス相談室へご相談ください。
- 4、保証期間内でも次の場合には、有料修理になります。
 - イ、使用上の誤り及び不当な修理や改造による故障及び損傷
 - ロ、お買い上げ後の落下等による故障及び損傷
 - ハ、付属品、消耗品の故障および交換
 - ニ、火災、地震、水害、落雷、ガス害、塩害その他の天災地変、公害や異常電圧による故障及び損傷
 - ホ、一般家庭用途以外に使用された場合の故障および損傷
 - ヘ、保証書の提示がない場合
 - ト、保証書にお買い上げの年月日、お客様名、販売店名の記入のない場合、あるいは字句を書き替えられた場合
- 5、保証書は、日本国内においてのみ有効です。
- 6、保証書は、再発行致しませんので紛失しないように大切に保管してください。
 ※保証書に明示した期間、条件のもとにおいて無料修理をお約束するものです。従ってこの保証書によって、お客様の法律上の権利を制限するものではありませんので、保証期間後の修理についてご不明の場合は、弊社お客様サービス相談室にお問い合わせください。

保 証 書

販売店様へ _____
 ご販売時に貴店にて、保証書の所定事項(お買い上げ日、販売店様欄に捺印)をご記入のうえ、お客様にお渡しください。

お客様へ _____
 本書は、無料修理規定により無料修理を行うことを約束するものです。お買い上げの日から下記保証期間中故障が発生した場合は、本書をご提示のうえ、弊社お客様サービス相談室に修理をご依頼ください。
 ※お客様の個人情報、修理完了品の発送にのみ使用させていただきます。この間、お客様の個人情報は、第三者が不当に触れることのないよう、当社規定に基づき、責任を持って管理致します。

品 名	デジタル温湿度計 TT-538		
保証期間	お買い上げ日より1年		
お買い上げ日	年	月	日
お 客 様	ご住所 〒 _____		
	お名前		様
	お電話 (_____)		
販 売 店	店名・所在地		
	電話 (_____)		

使い方.1 時刻・カレンダーをあわせる

ご使用される前に、時刻・カレンダーをあわせてください。

ご使用初めの時には電池部分の絶縁テープを外してからご使用ください。

また、表示部にはシールが貼ってありますので、はがしてからご使用ください。

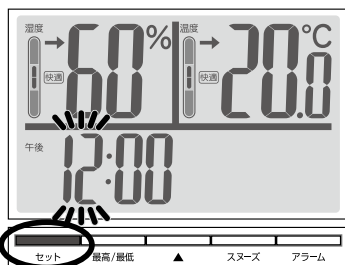

① 「セット」ボタンを3秒以上押す。

時刻・カレンダーの設定モードになり、[時]表示が点滅します。

※何も操作しないときは約30秒で通常表示に切り替わります。

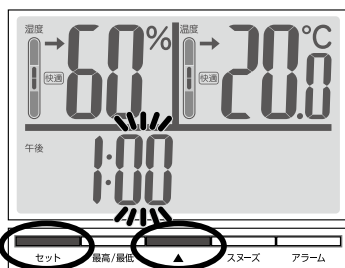

② 「▲」ボタンを押して[時]をあわせ

「セット」ボタンを押して決定する。

つづいて[分]表示が点滅します。

同じように[分]も設定してください。

※「▲」を長押しすると数字が早送りされます。

[分]設定後、[年]表示が点滅します。

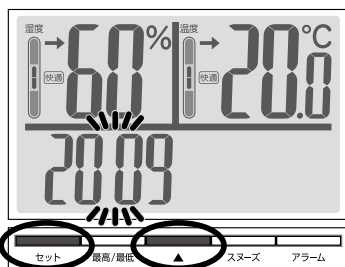

③ 「▲」ボタンを押して[年]をあわせ

「セット」ボタンを押して決定する。

[年]設定後、[月]表示が点滅します。

※「▲」を長押しすると数字が早送りされます。

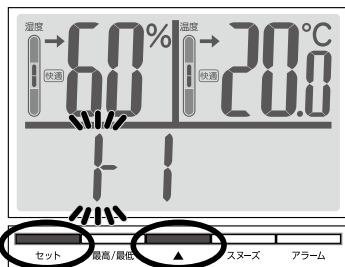

④ 「▲」ボタンを押して[月]をあわせ

「セット」ボタンを押して決定する。

つづいて[日]表示が点滅します。

※「▲」を長押しすると数字が早送りされます。

次ページへつづく

使い方.1 時刻・カレンダーをあわせる

前ページよりつづく

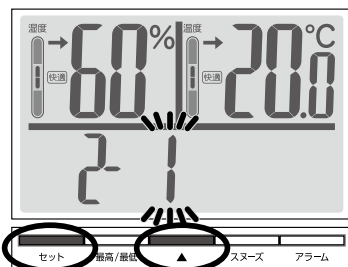

- ⑤ 「▲」ボタンを押して[日]をあわせ
「セット」ボタンを押して決定する。
通常表示に切り替わり、設定した時刻が表示
されます。
※「▲」を長押しすると数字が早送りされます。

以上で時刻・カレンダーの設定は終了です。

使い方.2 アラームを設定する

設定した時刻にアラームを鳴らすことができます。

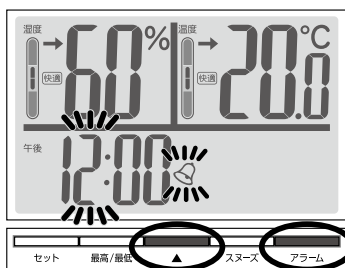

- ① 通常表示の時に「アラーム」ボタンを押す。
アラーム設定モードになり、[時]表示が点滅し、
☞マークが点滅します。
※何も操作しないときは約30秒で通常表示に切り替
わります。(☞マークは点灯します。)

- ② 「▲」ボタンを押して[時]をあわせ
「アラーム」ボタンを押して決定する。
つづいて[分]表示が点滅します。
※「▲」を長押しすると数字が早送りされます。

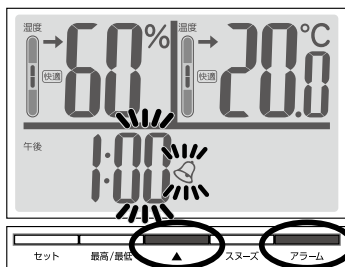

- ③ 「▲」ボタンを押して[分]をあわせ
「アラーム」ボタンを押して決定する。
通常表示に切り替わり、☞マークが点灯しま
す。
※「▲」を長押しすると数字が早送りされます。

以上でアラームの設定は終了です。

使い方.3 アラームを解除する

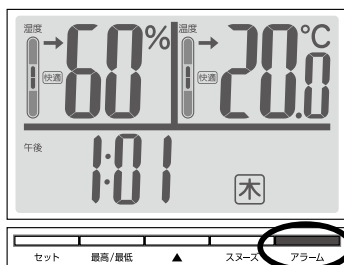

☞マークが点灯しているときに「アラーム」ボタンを押す。

☞マークが消灯してアラームが解除されます。

アラーム音を止める、スヌーズ機能を使う

●アラーム音を止める

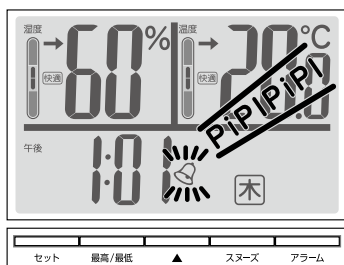

アラームが鳴っているときにいずれかのボタンを押す。

アラーム音が止まります。

※何も操作しないときはアラーム音は約60秒で鳴り終わります。

●スヌーズ機能を使う

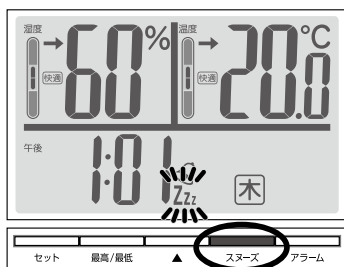

アラーム設定表示のときに「スヌーズ」ボタンを押してZzマークを点灯させる。

※アラーム音が約60秒で鳴り終わったとき、または途中でアラーム音を止めたときにスヌーズ機能になり、約5分後に再度鳴ります。

※スヌーズを解除するにはZzマークが点灯または点滅しているときに「スヌーズ」ボタンを押すとZzマークが消灯し、スヌーズ機能が解除されます。

使い方.4 最高/最低温度・湿度を見る、その他

本器は30秒ごとに温度と湿度を自動的に測定し、最高/最低温度・湿度を自動的に記録します。

●最高/最低温度・湿度を見る

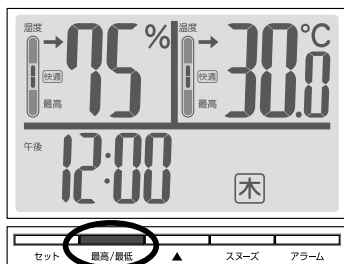

①通常表示の時に「最高/最低」ボタンを押す。
表示が切り替わり最高温度・湿度を表示します。

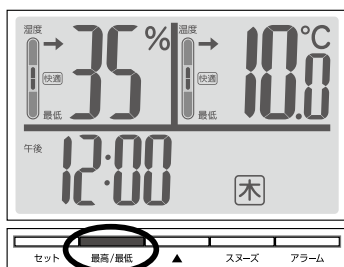

②もう一度「最高/最低」ボタンを押す。
表示が切り替わり最低温度・湿度を表示します。

③もう一度「最高/最低」ボタンを押すと通常表示に戻ります。

※何も操作しないときは約8秒後に通常表示に切り替わります。

※「最高/最低」ボタンを約3秒以上押すと、記録されていた最高/最低温度・湿度を消去します。

※消去された値は元に戻りません。

快適レベル表示 ※条件から外れた場合、快適レベル表示はしません。

●湿度快適レベル表示

湿度表示が45%~65%のとき、「快適」が点灯します。

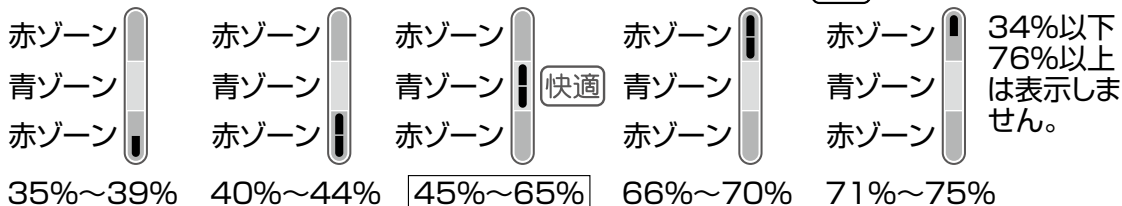

●温度快適レベル表示

温度表示が16.1°C~25.0°Cのとき、「快適」が点灯します。

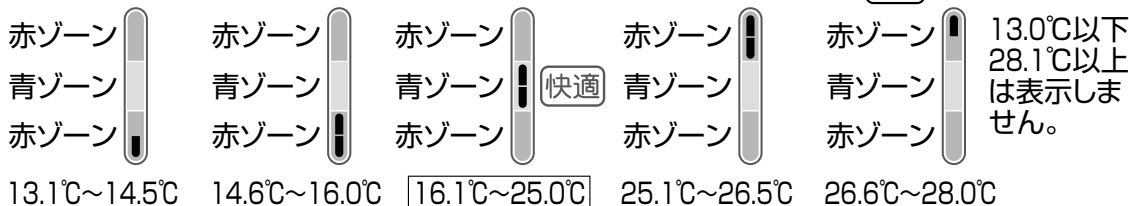

アフターサービスについて

1.保証書について

保証書は、「販売店名、お買い上げ日」等の記入をお確かめになり、保証書内容をよくお読みいただき、大切に保管してください。保証期間は、お買い上げ日より1年です。

2.修理を依頼されるとき

- 保証期間中は、弊社お客様サービス相談室にご連絡のうえ、本器と保証書をお送りください。
- 保証期間が過ぎているときは、弊社お客様サービス相談室にご相談ください。修理によって本器の機能が維持できる場合は、ご希望により有料修理させていただきます。

3.ご不明な点は弊社お客様サービス相談室にお問い合わせください。

株式会社 **タニタ**

本社・お客様サービス相談室 〒174-8630 東京都板橋区前野町1-14-2

ホームページアドレス <https://www.tanita.co.jp/>

お問い合わせ先

フリーダイヤル  **0120-133821**

携帯電話からはフリーダイヤルにつながりません。
携帯電話からのお問い合わせはナビダイヤルをご利用ください。

ナビダイヤル  **0570-783551**

通話料はお客様負担となりますのでご了承ください。

受付時間 / 9:00～18:00 (祝日を除く月～金)

タニタ サービスセンター 〒014-0113 秋田県大仙市堀見内字下田茂木添28-1

©2009-2019 TANITA Corporation