

TANITA®

健康をはかる

家庭用

取扱説明書 **保証書付**

デジタルクッキングスケール

KW-001



本書に記載されているイラストはイメージ図です。

このたびは、タニタデジタルクッキングスケールをお買い上げいただき、まことにありがとうございます。この説明書をよくお読みいただき、正しくご使用ください。また本書は必要なときにすぐに取り出せるよう、大切に保管してください。

KW0017601(1)-1804FA

⚠️ 取り扱い上のご注意

本書では、お使いになる人や他の人への危害、財産への損害を未然に防止するため、お守りいただきたいことを次のように説明しています。本文をよくお読みいただき、本器を安全に正しくお使いください。

⚠️ 警告 この表示を無視して誤った取り扱いをすると、「人が死亡、または重傷を負う恐れのある」内容を表示しています。

⚠️ 注意 この表示の欄は、「傷害を負う恐れ、または物的損害が発生する恐れのある」内容を表示しています。

⚠️ 警告

- 電池は火中に投げないでください。
 - 分解や改造は絶対にしないでください。
- ▶ 破裂する恐れがあります。
 - ▶ 破損や感電、けがの原因となります。

⚠️ 注意

- 電池の「 \oplus ・ \ominus 」は正しく入れてください。また、アルカリ電池とマンガン電池を混用しないでください。
 - 充電式の電池は使用しないでください。
 - 長期間使用しない場合は、電池をはずし保管してください。
 - 2kgを超えるものを計量しないでください。また、過度の衝撃や振動を与えないでください。
 - 極度の高温や低温場所、及び温度変化の激しい場所での使用・保管は避けてください。
 - 10℃以上の温度差がある場所に移動させた場合、2時間以上放置してからご使用ください。
 - 40℃以上のお湯や蒸気が本器にかからないようにしてください。また、食器洗い乾燥機には入れないでください。
 - 高温・低温の計量物を直接計量皿に載せないでください。
 - 直射日光の当たる場所や高熱発生器具（レンジ・オーブン・ストーブ等）の近くでのご使用は避けてください。
 - 電磁波を発生する機器（IH調理器、電子レンジ、携帯電話等）の近くでのご使用は避けてください。
 - はかりのすき間などに指を入れないでください。
 - 輸送する場合は、本商品が入っていた箱をご使用ください。
 - ユリヤネジはしっかりと締めてください。
 - バッテリー蓋が外れた状態やユリヤネジが緩んでいる状態でご利用にならないでください。
 - 通気フィルターには触れないでください。
 - 通気フィルターやその周辺に油（油煙）や薬品等、水以外のものが触れないようにしてください。
 - 計量皿を持つての移動はしないでください。
 - 水につけたまま放置しないでください。
 - 本器を水に浸けたまま、計量しないでください。
 - 手や本器が濡れた状態で本器を取り扱う際は滑らないようにご注意ください。
 - 掃除をする時以外はジャバラに触れないでください。また掃除の際もジャバラを傷つけないようご注意ください。
 - 製品の使用状況により、防水性能が得られない場合があります。
- ▶ 液もれや発熱、破裂の恐れがあり、機器の故障、けがなどの原因になることがあります。
 - ▶ 正しく計量ができない場合があります。
 - ▶ 液もれによる接触不良の原因となることがあります。
 - ▶ 故障、破損の原因になります。
 - ▶ 故障する恐れがあります。
 - ▶ 正しい計量ができない場合があります。
 - ▶ 変形する恐れがあります。
 - ▶ 故障の原因になります。
 - ▶ 故障、変形の恐れがあります。
 - ▶ 故障、変形または正しく計量できない恐れがあります。
 - ▶ けがをする恐れがあります。
 - ▶ 故障、破損の恐れがあります。
 - ▶ 水が侵入し、故障の原因になります。
 - ▶ 水が侵入し、故障の原因になります。
 - ▶ 故障の原因になります。
 - ▶ 故障の原因になります。
 - ▶ 故障、破損の恐れがあります。
 - ▶ 故障する恐れがあります。
 - ▶ 正しい計量ができません。
 - ▶ 故障、破損の恐れがあります。
 - ▶ 故障、破損の恐れがあります。
- ▶ 少し多めに載せて、あとから減らしてください。またははかりに載せるスピードを速めにご使用ください。（目安：載せはじめてから1秒以内に最小表示以上載せる）

各部の名称

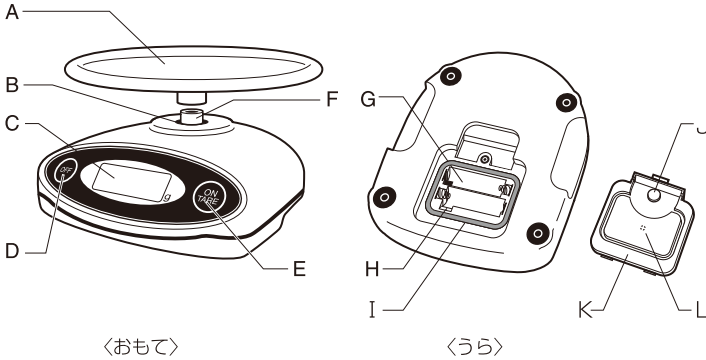

A	計量皿
B	ジャバラ
C	表示部
D	OFFボタン
E	ON/TAREボタン
F	シャフト(皿受け軸)
G	バッテリーボックス
H	地域設定ボタン
I	ゴムパッキン(バッテリーボックス内)
J	ユリヤネジ
K	バッテリー蓋
L	通気フィルター

〈おもて〉

〈うら〉

付属品の確認

◆下記の付属品が同梱されているか、ご確認ください。

お試用電池: 単3形乾電池(R6)×2本

取扱説明書・保証書(本書)

地域設定の方法

高精度のはかりは、使用地域により重力の影響を受け、誤差を生じる場合があります。本器はご使用になる地域を設定することにより、この誤差を解消することができます。

地域番号は次の表を参照してください。

※地域設定ボタンを強く押しすぎると故障する恐れがありますので、強く押しすぎないようにご注意ください。

※バッテリーボックス内のゴムパッキンが飛び出ていないことを確認してから蓋をしてください。

※電池の入れ方は次ページをご参照ください。

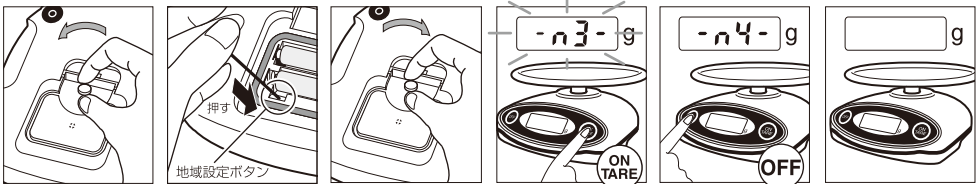

ユリヤネジを充分に緩め、バッテリー蓋を取りはずす。

バッテリーボックス内の地域設定ボタンを押す

バッテリー蓋を軽く押し込み、右に回してしっかり締める

ON/TAREで番号を変更する

OFFで決定する

自動的に表示が消える

地域番号	都道府県
-n1-	北海道
-n2-	青森、秋田、岩手、宮城、山形、福島
-n3-	新潟、茨城、栃木、群馬、東京、神奈川、埼玉、千葉、山梨、長野、福井、富山、石川、静岡、岐阜、愛知、三重、大阪、和歌山、奈良、滋賀、京都、兵庫、山口、岡山、鳥取、広島、島根、香川、愛媛、徳島、高知
-n4-	長崎、福岡、佐賀、大分、熊本、宮崎、鹿児島
-n5-	沖縄

正しい使い方

平らですべらず、がたのない所で使用ください。
濡れた所ではすべる可能性がありますので、水分をよく拭き取ってからご使用ください。

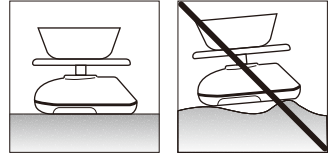

◆電池の入れ方

本体裏のバッテリー蓋を開け、バッテリーボックスの中の指示にしたがって「 \oplus ・ \ominus 」を正しく入れてください。「 \oplus ・ \ominus 」の方向を間違えると液もれなどにより、故障の原因になります。

※付属の電池は工場出荷時に納められたものですので、寿命が短くなっている場合があります。
※計量皿やシャフトへは必要以上に力を加えないようにしてください。

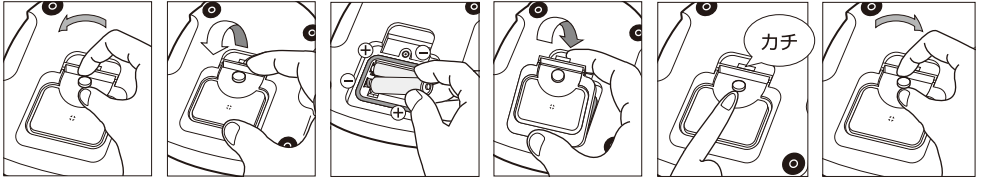

左に回してコリヤネジを充分に緩める。
(コリヤネジが緩んでいないと、バッテリー蓋が外れません)

右に回してしっかり締める

◆通常計量

※電源を入れるときは計量皿の上に何も載せないでください。



◆追加計量(風袋引き)

※電源を入れるときは計量皿の上に何も載せないでください。

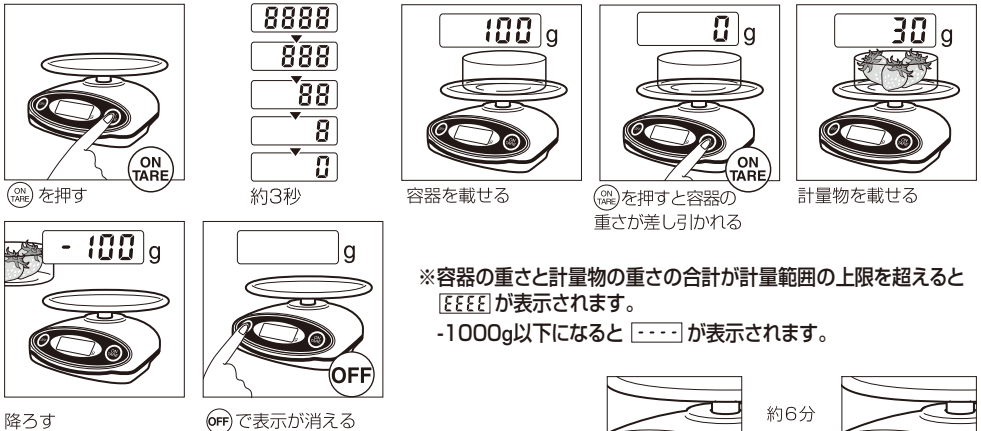

※容器の重さと計量物の重さの合計が計量範囲の上限を超えると「 $\overline{\text{EEEE}}$ 」が表示されます。

-1000g以下になると「 $\overline{\text{----}}$ 」が表示されます。

◆オートパワーオフ

本器は、電池を節約するため、同じ表示が約6分続くと自動的に電源が切れる、オートパワーオフ機能を備えています。

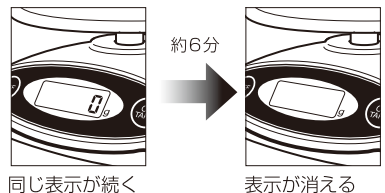

同じ表示が続く

表示が消える

◆お手入れについて

- ※ベンジン、シンナー、漂白剤等の薬品は使わないでください。
- ※必ずバッテリー蓋がきちんと取り付けられており、クリヤネジがしっかりと締めてある状態で行ってください。

①バッテリー蓋がきちんと取り付けられており、クリヤネジがしっかりと締めてあることを確認する。

②計量皿を取りはずす。

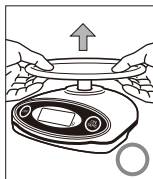

両手でそっと
真上に持ち上げる

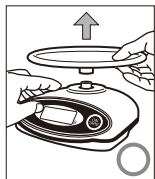

片手で押さえながら
そっと真上に持ち上げる

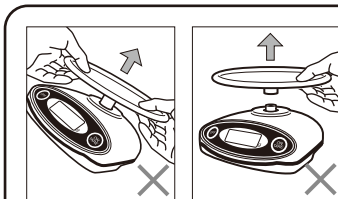

斜めに持ち上げたり、片手で計量皿のみを持ち上げると、本体が途中で落下する恐れがありますのでおやめください。

③汚れを落とす。 ※滑りやすいので十分注意してください。

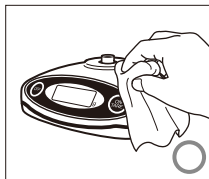

濡れ布巾で軽くこする

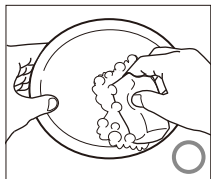

中性洗剤を付け、スポンジまたは柔らかい布で洗う
(40℃以上のお湯は使用しないでください。)

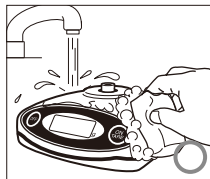

ジャバラは綿棒等で
やさしくふき取ってください

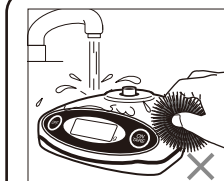

たわし等の硬いもので
洗わないでください。

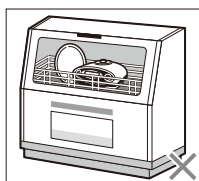

食器洗い乾燥機には
入れないでください。

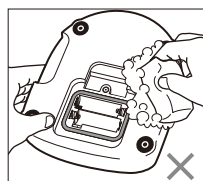

バッテリー蓋が外れていたり、
クリヤネジが緩んだまま
洗わないでください。



通気フィルターには
触れないでください。

④乾いた布できれいに水分をふき取ってください。

◆アフターサービスについて

1、保証書について

保証書は、この取扱説明書に付いておりますので必ず「販売店名、購入日」等の記入をお確かめになり、保証書内容をよくお読みいただき、大切に保管してください。

保証期間はご購入日より1年間です。(電池は保証外です)

2、修理を依頼されるとき

- 保証期間中は弊社お客様サービス相談室へお電話にてご連絡の上、保証書を添えて本器をお送りください。
- 保証期間が過ぎているときは弊社お客様サービス相談室にご相談ください。
修理によって製品の機能が維持できる場合は、ご希望により有料修理させていただきます。

3、ご不明な点は弊社お客様サービス相談室にお問い合わせください。

電池の交換

電池が消耗すると表示部に **Lo** が表示されます。この場合には **OFF** ボタンを押して電源を切った後、使用推奨期限内の新しい単3形乾電池(R6)と交換してください(2本全て)。またアルカリ電池とマンガン電池を混用しないでください。(液もれなどにより、故障の原因になります。)

※古い電池はお住まいの市町村区の廃棄方法に従って処理してください。

「故障かな!？」と思ったら

 ボタンを押しても何も表示しない	▶ 電池が消耗していませんか? 新しい電池と交換してください。
	▶ 電池は正しく入っていますか? 電池の「 \oplus ・ \ominus 」を正しく入れてください。
Err6 または Err7 表示される	▶ 過度の衝撃や落下等により、正しい計量ができない状態です。弊社での修理が必要ですので、弊社お客様サービス相談室にご相談ください。

計量精度

◆JIS(家庭用はかり)に定められた技術基準で製造し、厳重な検査のうえ出荷しております。ご使用の場合は、はかられた重さに対して下表の範囲まで精度を保証します。

(使用温度:23℃±5℃、湿度:50%±20%の場合)

計量範囲	計量精度
0gから500gまで	±2g
500gを超え2000gまで	±3g

◆このはかりは、ご家庭で使用していただくためにつくられたものです。品物の売買取引や、公にその物の目方を証明する場合は、ご使用にならないでください。

仕様

品番	KW-001
計量範囲	0~2000g
最小表示	1g
電源	DC3V 単3形乾電池×2本 ※マンガン乾電池、アルカリ乾電池どちらもご使用になれます。
オートパワーオフ	約6分 ※同じ表示が続いた場合、自動的に表示が消えるまでの時間です。
防塵・防水保護等級	IP67

※デザインおよび仕様は予告なく変更することがあります。

※IP67とは、「水面から1mの深さに30分間水没させても、性能に影響を及ぼす程度の水の侵入がない」というJIS C 0920の規格です。

無料修理規定

- 1、取扱説明書等の注意書に従った正常な使用状態で保証期間内に故障した場合には、無料修理をさせていただきます。
- 2、保証期間内に故障して無料修理をお受けになる場合には、弊社お客様サービス相談室にご連絡の上、商品と保証書をお送りください。
- 3、ご購入品等で本保証書に必要な事項が記入していない場合には、弊社お客様サービス相談室へご相談ください。
- 4、保証期間内でも次の場合には、有料修理になります。
 - イ、使用上の誤り及び不当な修理や改造による故障及び損傷
 - ロ、お買い上げ後の落下等による故障及び損傷
 - ハ、火災、地震、水害、落雷、ガス害、塩害その他の天災地変、公害や異常電圧による故障及び損傷
 - ニ、一般家庭以外(例えば、業務用の長時間使用、船舶への搭載)に使用された場合の故障及び損傷
 - ホ、保証書の提示がない場合
 - ヘ、保証書にお買い上げの年月日、お客様名、販売店名の記入のない場合、あるいは字句を書き替えられた場合
- 5、保証書は、日本国内においてのみ有効です。
- 6、保証書は、再発行致しませんので紛失しないように大切に保管してください。
※保証書に明示した期間、条件において無料修理をお約束するものです。従ってこの保証書によって、お客様の法律上の権利を制限するものではありません。保証期間後の修理についてご不明の場合は、弊社お客様サービス相談室にお問い合わせください。

販売元 株式会社 **タニタ**

本社・お客様サービス相談室 〒174-8630 東京都板橋区前野町1-14-2

製造元 株式会社 **タニタ 秋田**

タニタ サービスセンター 〒014-0113 秋田県大仙市堀見内字下田茂木添28-1

ホームページアドレス <http://www.tanita.co.jp>

お問い合わせ先

フリー
ダイヤル



0120-133821

携帯電話からはフリーダイヤルにつながりません。
携帯電話からのお問い合わせはナビダイヤルをご利用ください。

ナビ
ダイヤル



0570-783551

通話料はお客様負担となりますのでご了承ください。

受付時間 / 9:00～18:00(祝日を除く月～金)



経済産業省令
適合マーク

保証書

販売店様へ

ご購入時に貴店にて、保証書の所定事項(お買い上げ日、販売店様欄に捺印)をご記入の上、お客様にお渡しください。

お客様へ

本書は、無料修理規定により無料修理を行うことをお約束するものです。お買い上げの日から下記期間中までに故障が発生した場合は、本書をご提示の上、弊社お客様サービス相談室に修理をご依頼ください。

お客様の個人情報は、修理完了品の発送に使用させていただき、修理品とともにご返却致します。この間お客様の個人情報は、第三者が不当に触れることのないよう、弊社規定に基づき責任を持って管理致します。

品名	KW-001		
保証期間	お買い上げ日より1年間		
お買い上げ日	年	月	日
販売店	住所・店名		
	(印)		
お客様	電話 ()		
	ご住所		
お客様	お名前 様		
	電話 ()		

株式会社 **タニタ**

〒174-8630 東京都板橋区前野町1-14-2
お客様サービス相談室 フリーダイヤル

 0120-133821

TANITA



KW-001