

タイジホットキャビ

HC-6 Mini Cabi

このたびはタイジホットキャビをお買い上げ
いただき、誠にありがとうございました。

この製品を安全に正しくご使用いただくため、お使い
になる前にこの取扱説明書をお読みいただき、十分に
ご理解のうえ、ご使用ください。

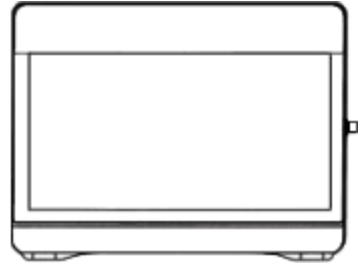



- この説明書の主な内容は、安全上のご注意、各部の名称、ご使用方法、アフターサービス、製品仕様などからなっています。
- 説明書に記載されている注意事項をお守りいただけないとき、人身事故につながる恐れがあります。また記載されていない方法で使用しないでください。くれぐれもご注意ください。

もくじ



■ 安全上のご注意……………1	■ ご使用方法……………6
■ 使用目的……………4	■ ご使用後……………7
■ 動作のしくみ……………4	■ アフターサービス……………7
■ 各部の名称……………4	■ 回路図……………8
■ 安全装置……………4	■ 製品仕様……………8
■ ご使用前の点検と準備……5	

安全上のご注意

- この「安全上のご注意」をよくお読みのうえ、製品を正しくお使いください。
- ここに示した注意事項は、製品を安全に正しくお使いいただき、あなたや他の人々への危害や損害を未然に防止するためのものです。また、注意事項は、危害や損害の大きさを明示するために、誤った取り扱いをすると生じることが想定される内容を、「警告」「注意」の二つに区分しています。いずれも安全に関する重要な内容ですので、必ず守ってください。
- お読みになったあとは、いつも手元においてご使用ください。

 警告	人が死亡または重傷を負う可能性が想定される内容。
 注意	人が傷害を負う可能性及び物的損害のみが想定される内容。



お守りいただく内容の種類を次の絵表示で区分し、説明しています。









絵表示の例	
	△記号は、警告・注意を促す内容があることを告げるものです。図の中に具体的な注意内容（左図の場合は感電注意）が描かれています。
	○記号は、禁止の行為であることを告げるものです。図の中や近傍に具体的な禁止内容（左図の場合は分解禁止）が描かれています。
	●記号は、行為を強制したり指示したりする内容を告げるものです。図の中に具体的な指示内容（左図の場合は必ずアース線を接地する）が描かれています。



警告



次の(1)～(11)の項目は、その内容を無視して誤った取り扱いをした場合、使用者が死亡または重傷を負う可能性が想定される場合を表示しています。

 分解禁止	(1) 修理技術者以外の人は絶対に分解したり、修理・改造を行わないでください。発火したり、感電することがあります。
 アースを接続する	(2) アース工事を必ず行ってください。 <ul style="list-style-type: none"> ・コンセントにアース端子がない場合は、電気店あるいは販売店に相談して取り付けてください。 ・アースが不完全な場合は、感電の原因になります。 ・ガス管、水道管に接続しないでください。
 水かけ禁止	(3) 水につけたり、水をかけたりしないでください。ショート・感電の恐れがあります。

 点検 掃除	(4) 差込みプラグの刃および刃の取り付け面に、ほこりが付着していないかを定期的に確認し、ガタのないように刃の根元までコンセントに差し込んでください。 ほこりが付着したり、接続が不完全な場合は感電や火災の原因になります。
 禁止	(5) 電源コードを傷つけないでください。 <ul style="list-style-type: none"> ・加工したり、引っ張ったり、束ねたり、重いものを乗せたり、挟み込んだりしますと、電源コードが破損し感電、火災の原因になります。 ・電源コードは、熱源に触れないでください。
 屋外 禁止	(6) 屋外で使用しないでください。 雨水のかかる場所で使用されますと、漏電・感電の原因になります。
 放置 禁止	(7) 廃棄は専門の業者か、公的機関、又はお買い求めの販売店に依頼してください(有料になる場合もあります)。 放置しますと、第三者が製品を改造したり、電気タオル蒸器以外の目的で使用したりすると、思わぬ事故の原因になります。
 禁止	(8) 開けた扉に、ものを乗せたり強い力を加えないでください。 扉の脱落や、製品の転倒でけがや故障の原因になります。
 湿気 禁止	(9) 湿気の多い所や、水のかかりやすい場所に置かないでください。 絶縁が悪くなり、漏電・感電の原因になります。
 たこ足 配線禁止	(10) 電源は専用コンセントを使用してください。 二股や分岐コンセントからの使用は、絶対におやめください。 火災の原因になります。
 禁止	(11) 差込みプラグの刃を故意に曲げ、抜けないようにして使用しないでください。接触不良により火災の原因になります。

注意

次の(1)～(13)の項目は、その内容を無視して誤った取り扱いをした場合、使用者が傷害を負う危険が想定される、または物的損害のみの発生が想定される場合を表示しています。

 プラグを 持って 抜く	(1) 差込みプラグを抜くときは、コードを持たずに必ず先端の差込みプラグを持って引き抜いてください。プラグの刃先が変形し、感電やショートで発火の原因になります。
 濡れ手 禁止	(2) 濡れた手で差込みプラグや電源スイッチなどの電気部品に、触れたり操作しないでください。 感電の原因になります。
 注意	(3) 製品を落としたり、強い衝撃を加えないでください。 故障、火災の原因になります。

 <p>注意</p>	<p>(4) 製品の梱包用ポリ袋は、すぐに廃棄してください。 梱包用ポリ袋は、小さなお子様より大きい場合があります。窒息事故防止のため、お子様の手の届く所にそのまま放置しないでください。</p>
 <p>禁止</p>	<p>(5) 製品の上に、重いものや水を入れたものを置かないでください。 製品を傷つけたり、ケガ、ショート、感電、サビ、故障の原因になります。</p>
 <p>ポリ袋入り タオル使用 の事</p>  <p>ビニール袋 使用禁止</p>	<p>(6) タオルはなるべくポリ袋入りタオルを使用してください。 ただし、耐熱120℃以上のものを使用してください。</p> <ul style="list-style-type: none"> ・ポリ袋に入っていないタオルを使用しますと、乾燥したり変色することがあります。(ポリ袋に入っているもの、長時間庫内に放置しますと乾燥したり変色することがあります。) また自家製タオルを使用する場合は、やや固めにしぼったタオル(乾燥時の約2.5倍の重量)をポリ袋へ入れ、袋の口を閉じて使用してください。 ・ビニール袋は熱に弱い為、使用しないでください。
 <p>棚皿使用 の事</p>	<p>(7) タオルは必ず棚皿を使用して、庫内に収納してください。 棚皿を使用しないと、ポリ袋が溶けて、タオルが変色する場合があります。 また縦置きでご使用の場合棚皿からタオルがこぼれないように入れてください。庫内に接触するとポリ袋が溶けて、タオルが変色する場合があります。</p>
 <p>禁止</p>	<p>(8) 庫内壁面温度が100℃以上になることがあります。タオルの庫内への収納は、庫内天井や壁に接しないよう、多量には入れないでください。 ポリ袋が溶けて、タオルが変色する場合があります。</p>
 <p>禁止</p>	<p>(9) 同じタオルを長時間庫内に放置しないでください。 乾燥、変色、異臭の原因になります。</p>
 <p>禁止</p>	<p>(10) 縦置きでは庫内に水が溜まった状態でのご使用は絶対におやめください。故障の原因となります。</p>
 <p>高温 注意</p>	<p>(11) 通電中は庫内の壁や棚皿、ドアバックが熱くなっています。 タオルなどの出し入れには注意してください。ヤケドの恐れがあります。</p>
 <p>注意</p>	<p>(12) 横置きでご使用の際ドレーン受けの水は、溢れないうちに捨ててください。 水平に静かにドレーン受けを抜き取り、溜まった水を捨ててください。 縦置きでご使用の際に内箱の底に溜まった水は乾いたタオルなどで拭きとってください。</p>
 <p>水分 除去</p>  <p>プラグ を抜く</p>	<p>(13) 1日以上ご使用にならない場合は、タオルを取り出し庫内の水分を拭きとってください。 棚皿に付着した水分を拭きとってください。 水分をそのまま放置しますと、異臭の原因になります。 また安全のため、電源スイッチを切り、差込みプラグをコンセントから抜いてください。</p>

* 油脂分の付着した手などで樹脂(プラスチック)部分に触れたり、油脂分を多量に使用する場所に本機を設置する場合は、毎日必ず、湯で薄めた中性洗剤を含ませた布等で樹脂(プラスチック)部分を拭き、乾いた柔らかい布で乾拭きしてください。
 樹脂(プラスチック)は油に対して、あまり強くありません

使用目的

この製品は屋内専用の電気タオル蒸器で、水分を含んだタオルなどを温めて使用することを目的に作られています。それ以外の用途には使用しないでください。

動作のしくみ

この製品は屋内のタオルを温めるためのヒーターを備えています。温度調節器により庫内の温度を約70℃～80℃に保つようになっています。(ただし室温30℃のときの庫内中央部の空気温です。)

各部の名称

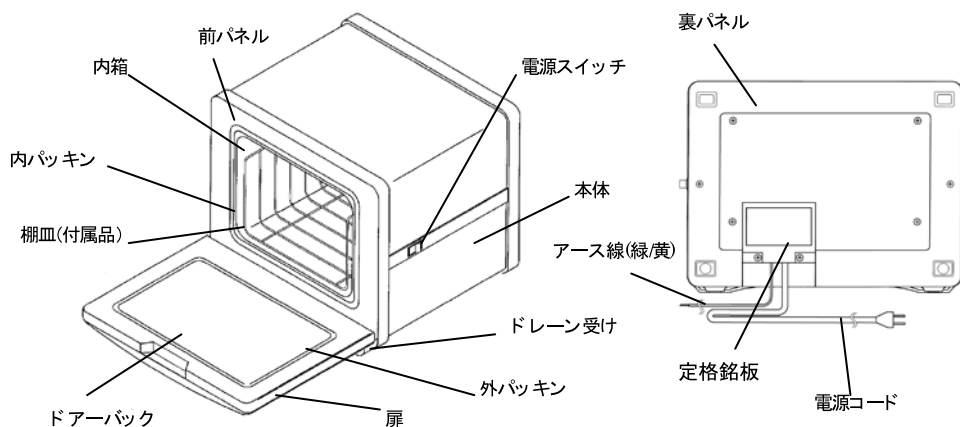

安全装置

この製品は何らかの原因で異常に温度が上昇したときに、通電を遮断する温度ヒューズがついています。

温度ヒューズが動作した場合、電源スイッチを「ON」にしても加熱しませんので、何ものもせずに差込みプラグを抜いてお買い求めの販売店、最寄りの取扱店またはタイジ(株)にアフターサービスをお申し付けください。

ご使用前の点検と準備

1. 梱包箱から製品を取り出し、保証書、取扱説明書、付属品をご確認ください。
2. 製品を包んでいるポリ袋を取り外し、設置してください。
設置場所は
 - ・ 水平で安定した所。
 - ・ 風通しのよい所。
 - ・ 熱の影響をうけない場所で、直射日光を受ける所やガスコンロ、レンジ等の熱源の近くはさけてください。(50 cm以上離してください)
 - ・ 湿気が多い所や、水のかかりやすい場所には置かないでください。

3. アース工事

感電防止のため、必ずアースを正しく取り付けてください。

詳しくは、お買い求めの販売店にご相談ください。

コンセント部にアース端子がある場合

アース線(緑/黄線) を確実にコンセント部のアース端子に取り付けてください。

アース線の付け外しは、必ず差込みプラグをコンセントから抜いておこなってください。

コンセント部にアース端子がない場合

第3種接地工事が必要ですので販売店にご相談ください。

(接地工事は電気工事士の資格が必要です。)

次のような場所にはアース線を取り付けしないでください。(法令等で禁止されています)

- ・ ガス管……………爆発や引火の可能性があります。
- ・ 電話線や避雷針…落雷のとき危険です。
- ・ 水道管……………途中から塩ビ管になっていることが多いので避けてください。

4. ドレイン受け(露受け) を取り付けてください。

またドレイン受けに溜まった水を捨てる際は、両先端を持ち水平に出し入れを行ってください。

取り付ける場合は
水平に、奥まで
確実に差し込んで
ください。

溜まった水を捨てる
場合は水がこぼれな
いよう両先端を持ち
水平に引き出して
ください。

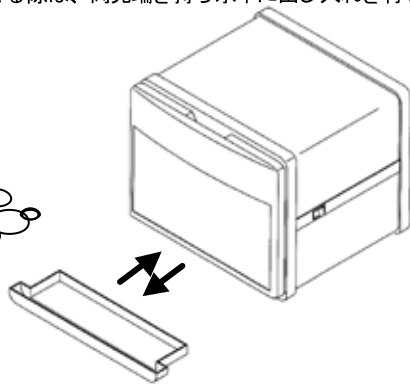

ご使用方法

- この製品は通常の横置きのほか縦置きとしてもご使用できます。
使い勝手に合わせてお選びください。

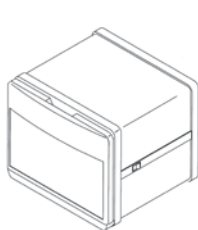

横置き

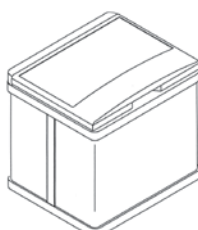
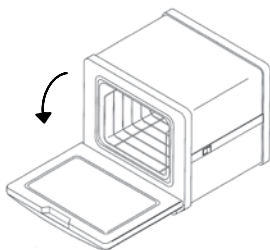

縦置き

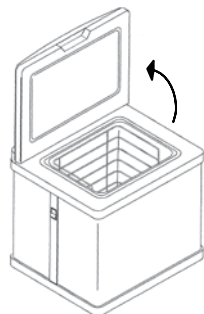

1. 製品の電源スイッチが「OFF」になっていることを確認してください。
2. 差し込みプラグをコンセントに差し込んでください。
 - ・差し込みプラグは根元まで完全にコンセントに差し込んでください。
3. 扉を開け、棚皿を取り出してください。
4. タオルを棚皿に並べ庫内に入れてください。
 - ・庫内の天井や壁面に接しないよう、多量には入れないでください。
 - ・縦置きでご使用の場合タオルを横にして入れますと棚皿からタオルがこぼれ庫内に接触する恐れがありますので、タオルは右図のように丸めて縦に入れてください。
5. 扉をしっかりと閉めてください。
6. 電源スイッチを「ON」にしてください。
 - ・電源スイッチのランプが点灯して通電を示します。

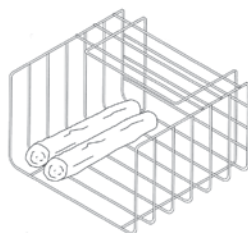

注1：製品を設置するさいには、電源コードを製品が踏まないように設置してください。

注2：横置きでご使用の状態から縦置きに変更する場合はドレーン受けに溜まった水を処理してから縦置きにしてください。

注3：油脂分の付着した手などで樹脂(プラスチック)部分に触れたり、油脂分を多量に使用する場所に本機を設置する場合は、毎日必ず、湯で薄めた中性洗剤を含ませた布等で樹脂(プラスチック)部分を拭き、乾いた柔らかい布で乾拭きしてください。

(樹脂(プラスチック)は油に対して、あまり強くありません)

注4：ご使用中または、ご使用後に「ピチピチ」「パチパチ」や「カチッ」と小さい音がすることがありますが、これは故障ではありません。

注5：縦置きでは庫内に水が溜まった状態でのご使用は絶対におやめください。故障の原因となります。



高温注意

通電中は、内箱が熱くなっています。

タオルの出し入れは手を触れないように注意してください。

ご使用後

●横置きでご使用の場合

1. 電源スイッチを「OFF」にしてください。
 2. コンセントから差込みプラグを抜いてください。
 3. 本体が冷えてから庫内のタオルを全部とりだし、水気を乾いたタオルなどで拭きとってください。
 4. ドレイン受けに溜まった水は、こぼれないようにドレイン受けの両端を持ち水平に引き出して捨ててください。
 5. 棚皿についた水分を拭きとってください。
 6. 本体についた汚れは、乾いた布で拭くか、汚れのひどい場合は、やわらかい布に食器洗浄用を使用する中性洗剤などをひたし、拭いてください。
また、ドレイン受けについた汚れは、上記の方法で拭くか、水洗いをしてください。
・みがき粉、粉石けん、たわしや、シンナー、ベンジン等の溶剤、熱湯などは使用しないでください。
- ※ 扉を少しの間、開けた状態にしておいてください。(庫内に臭いが充満するのを防げます。)

●縦置きでご使用の場合

1. 電源スイッチを「OFF」にしてください。
 2. コンセントから差込みプラグを抜いてください。
 3. 本体が冷えてから庫内のタオルを全部とりだし、水気を乾いたタオルなどで拭きとってください。
 4. 棚皿についた水分を拭きとってください。
 5. 本体についた汚れは、乾いた布で拭くか、汚れのひどい場合は、やわらかい布に食器洗浄用を使用する中性洗剤などをひたし、拭いてください。
また、ドレイン受けについた汚れは、上記の方法で拭くか、水洗いをしてください。
・みがき粉、粉石けん、たわしや、シンナー、ベンジン等の溶剤、熱湯などは使用しないでください。
- ※ 扉を少しの間、開けた状態にしておいてください。(庫内に臭いが充満するのを防げます。)

アフターサービス

- ・アフターサービスは、お買い求めの販売店または最寄りの取扱店か、タイジ㈱にお申し付けください。
 - ・この製品には保証書が付いています。無償保証期間はお買い上げから1年間です。但し、「使用目的」(P.4)以外の用途に使われたときの故障は、保証期間内でも原則として有料修理とさせていただきます。保証書は記載内容をご確認の上、大切に保管してください。
 - ・この製品の補修用性能部品の保有期間は、生産打ち切り後5年間です。
この期間は経済産業省の指導によるものです。
- 弊社へ直接ご連絡の際は下記へ

東日本営業所 川崎市川崎区大川町 8-2

〒210 -0858

TEL 044 - 329 - 5880

西日本営業所 大阪市東淀川区下新庄 5-26-21

〒533 -0021

TEL 06 - 6990 - 6853

回路図

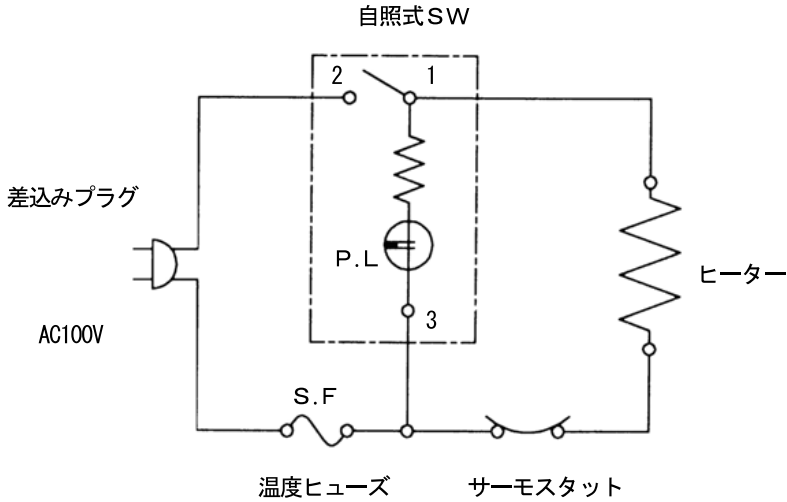

製品仕様

型番	HC-6	
定格電源	単相 100V 50/60Hz	
消費電力	120W	
温度調節	バイメタル式サーモスタット	
庫内温度	周囲温度 30℃以下において、70～80℃	
安全装置	温度ヒューズ	
断熱材	グラスウール	
外形寸法	W300 × D307 × H230	
庫内寸法	W220 × D220 × H140	
庫内容量	6 ℓ	
質量	4kg	
付属品	棚皿	1
	ドレーン受け	1

※仕様及び外観の一部を改良のため予告なく変更する場合がございますのでご了承ください

メモ

メモ

