

## 取扱説明書

# タイジホットキャビ

HC-18S HC-18F HC-10S HC-10F

このたびは、

**タイジホットキャビ**をお買い上げいただきまして、誠にありがとうございました。

この製品を安全に正しくご使用いただくため、お使いになる前にこの取扱説明書をよくお読みになり、十分に理解してください。

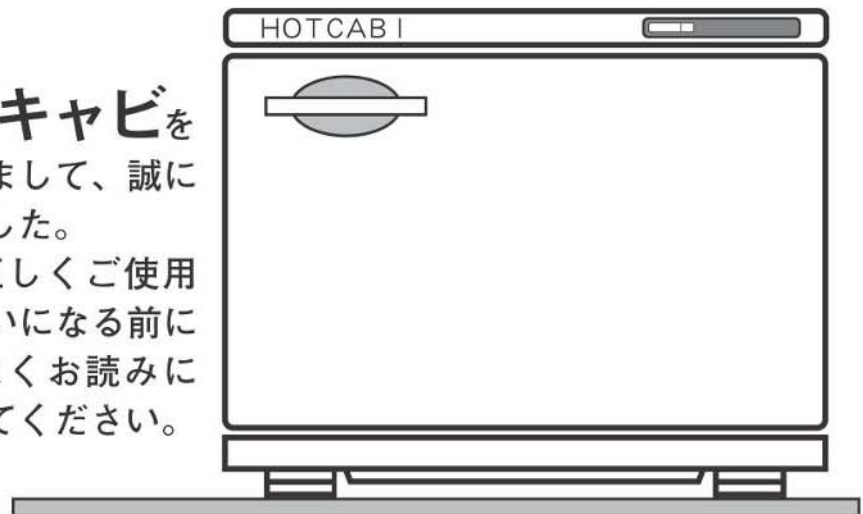

- この説明書の主な内容は、製品の機能、各部の名称、ご使用方法、安全上の注意事項、製品の仕様、アフターサービスなどからなっています。
- 説明書に記載されている注意事項をお守りいただけないときは、人身事故につながる恐れがあります。また記載されていない方法で使用しないでください。くれぐれもご注意ください。



## もくじ

■安全上のご注意	2~4
■使用目的	5
■動作のしくみ	5
■各部の名称	5
■ご使用前の点検と準備	6
■ご使用方法	6
■ご使用後	7
■アフターサービス	7
■回路図	8
■安全装置	8
■製品仕様	8



**タイジ株式会社**

## 安全上のご注意

- この「安全上のご注意」をよくお読みのうえ、製品を正しくお使いください。
- ここに示した注意事項は、製品を安全に正しくお使いいただき、あなたや他の人々への危害や損害を未然に防止するためのものです。また、注意事項は、危害や損害の程度を明示するために、誤った取り扱いをすると生じることが想定される内容を、「警告」「注意」の二つに区分しています。いずれも安全に関する重要な内容ですので、必ず守ってください。
- お読みになったあとは、いつも手元においてご使用ください。



 <b>警告</b>	人が死亡または重傷を負う可能性が想定される内容。
 <b>注意</b>	人が傷害を負う可能性及び物的損害のみの発生が想定される内容。

お守りいただく内容の種類を次の絵表示で区分し、説明しています。

絵表示の例	
	△記号は、警告・注意を促す内容があることを告げるものです。図の中に具体的な注意内容（左図の場合は感電注意）が描かれています。
	⊘記号は、禁止の行為であることを告げるものです。図の中や近傍に具体的な禁止内容（左図の場合は分解禁止）が描かれています。
	●記号は、行為を強制したり指示したりする内容を告げるものです。図の中に具体的な指示内容（左図の場合は必ずアース線を接続する）が描かれています。

### 警告



次の(1)～(11)の項目は、その内容を無視して誤った取り扱いをした場合、使用者が死亡または重傷を負う可能性が想定される場合を表示しています。

 分解禁止	(1) 修理技術者以外の人には絶対に分解したり、修理・改造を行わないでください、発火したり、感電することがあります。
 アースを接続する	(2) アース工事を必ず行ってください。 ○コンセントにアース端子がない場合は、電気店あるいは販売店に相談して取り付けてください。 アースが不完全な場合は、感電の原因になります。 ○ガス管、水道管に接続しないでください。
 水かけ禁止	(3) 水につけたり、水をかけたりしないでください。ショート・感電の恐れがあります。











 <b>点検 掃除</b>	<p>(4) 差込みプラグの刃および刃の取り付け面に、ほこりが付着していないか定期的に確認し、ガタのないように刃の根元までコンセントに差し込んでください。 ほこりが付着したり、接続が不完全な場合は感電や火災の原因になります。</p>
 <b>禁止</b>	<p>(5) 電源コードを傷つけないでください。 ○加工したり、引っ張ったり、束ねたり、重いものを乗せたり、挟み込んだりしますと、電源コードが破損し感電や火災の原因になります。 ○電源コードは、熱源に触れないでください。</p>
 <b>屋外 禁止</b>	<p>(6) 屋外で使用しないでください。 雨水のかかる場所で使用されますと、漏電・感電の原因になります。</p>
 <b>放置 禁止</b>	<p>(7) 廃棄は専門の業者か、公的機関、又はお買求めの販売店に依頼してください。(有料になる場合もあります。) 放置しますと、第三者が製品を改造したり、電気タオル蒸器以外の目的で使用したりすると、思わぬ事故の原因になります。</p>
 <b>禁止</b>	<p>(8) 開けた扉に、ものに乗せたり強い力を加えないでください。 扉の脱落や、製品の転倒でけがや故障の原因になります。</p>
 <b>湿気 禁止</b>	<p>(9) 湿気の多い所や、水のかかりやすい場所に置かないでください。 絶縁が悪くなり、漏電・感電の原因になります。</p>
 <b>たこ足 配線禁止</b>	<p>(10) 電源は専用コンセントを使用してください。 二股や分岐コンセントからのご使用は、絶対におやめください。 火災の原因になります。</p>
 <b>禁止</b>	<p>(11) 差込みプラグの刃を故意に曲げ、抜けないようにして使用しないでください。接触不良により火災の原因になります。</p>

## ⚠ 注 意

次の(1)~(12)の項目は、その内容を無視して誤った取り扱いをした場合、使用者が傷害を負う危険が想定される、または物的損害のみの発生が想定される場合を表示しています。

 <b>プラグを 持って 抜く</b>	<p>(1) 差込みプラグを抜くときは、コードを持たずに必ず先端の差込みプラグを持って引き抜いてください。プラグの刃先が変形して感電やショートで発火の原因になります。</p>
 <b>濡れ手 禁止</b>	<p>(2) 濡れた手で差込みプラグや電源スイッチなどの電気部品に、触れたり操作したりしないでください。 感電の原因になります。</p>
 <b>注意</b>	<p>(3) 製品を落としたり、強い衝撃を加えないでください。 故障、火災の原因になります。</p>



 注意	(4) 製品の梱包用ポリ袋は、すぐに廃棄してください。梱包用ポリ袋は、小さなお子様より大きい場合があります。窒息事故防止のため、お子様の手の届く所にそのまま放置しないでください。
 禁止	(5) 製品の上に、重いものや水をいれたものを置かないでください。製品を傷つけたり、ケガ、ショート、感電、サビ、故障の原因になります。
 ポリ袋入りタオル使用   ビニール袋使用禁止	(6) タオルはなるべくポリ袋入りタオルを使用してください。但し、耐熱120℃以上の物を使用してください。 ○ポリ袋に入っていないタオルを使用しますと、乾燥したり変色することがあります。 また自家製のタオルを使用する場合は、やや固めにしぼったタオル（乾燥時の約2.5倍の重量）をポリ袋に入れ、袋の口を閉じて使用してください。 ○ビニール袋は熱に弱いため、使用しないでください。
 棚皿使用	(7) タオルは必ず棚皿を使用して、庫内に収納してください。棚皿を使用しないと、ポリ袋が溶けて、タオルが変色する場合があります。
 禁止	(8) タオルの庫内への収納は、タオルが庫内天井に接するほど多量に入れないでください。 ポリ袋が溶けて、タオルが変色する場合があります。
 禁止	(9) 同じタオルを1日以上庫内に放置しないでください。 乾燥、変色、異臭の原因になります。
 高温注意	(10) 通電中は庫内の壁や棚皿、ドアバックが熱くなっています。タオルの出し入れに注意してください。ヤケドのおそれがあります。
 注意	(11) ドレーン受けの水は、溢れないうちに捨ててください。 水平に静かにドレーン受けを抜き取り、溜まった水を捨ててください。
 水分除去   プラグを抜く	(12) ご使用にならない場合は、タオルを取り出し庫内の水分を拭き取ってください。 水分をそのまま放置しますと、異臭の原因になります。 また、安全のため、電源スイッチを切り、差込みプラグをコンセントから抜いてください。

\* 油脂分の付着した手などで、樹脂（プラスチック）部分に触れたり、油脂分を多量に使用する場所に本機を設置する場合は、毎日必ず、湯で薄めた中性洗剤を含ませた布等で樹脂（プラスチック）部分を拭き、柔らかい布で乾拭きしてください。樹脂（プラスチック）は油に対して、あまり強くありません。

## 使用目的

この製品は屋内専用の電気タオル蒸器で、水を含んだタオルを温めて使用する目的で作られています。

それ以外の用途に使用しないでください。

## 動作のしくみ

この製品は庫内のタオルを温めるためのヒーターを備えています。温度調節器により庫内の温度を約70～80℃に保つようになっています。（但し室温30℃のときの庫内中央部の空気温度です。）

## 各部の名称

HC-18S・HC-10S

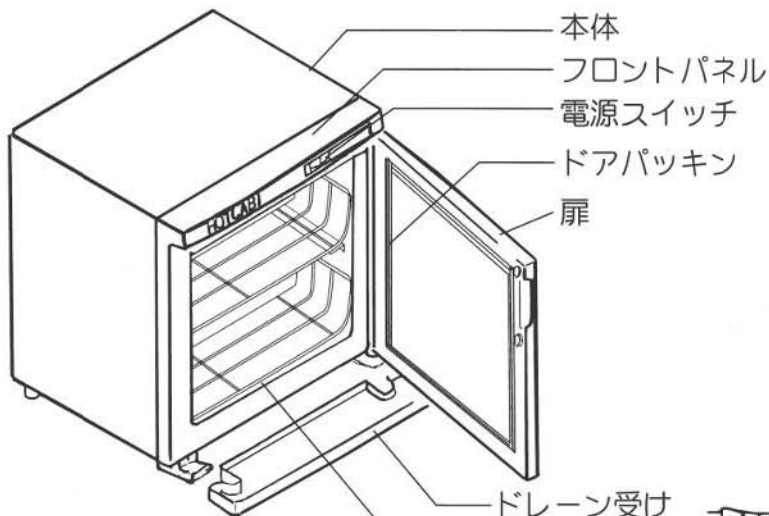

HC-18F・HC-10F

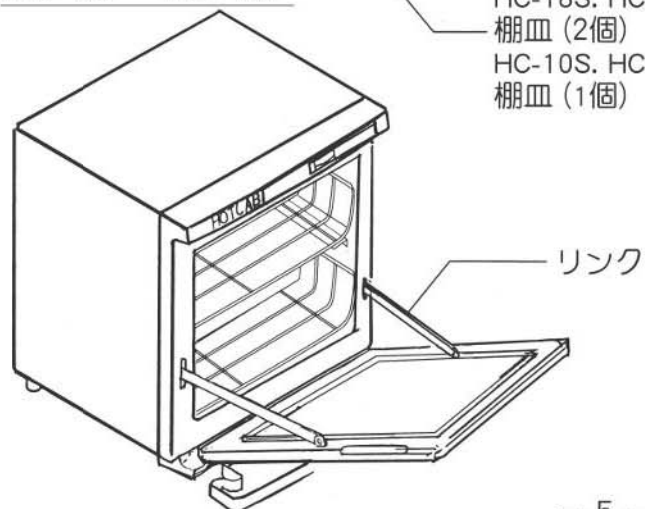

HC-18S, HC-18F  
棚皿 (2個)  
HC-10S, HC-10Fは  
棚皿 (1個)

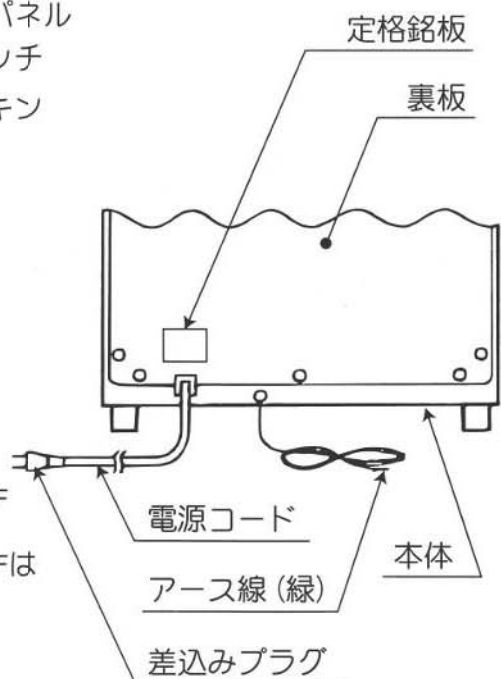



## ご使用前の点検と準備

1. 梱包箱から製品を取り出し、保証書、取扱説明書、付属品をご確認ください。
2. 製品を包んでいるポリ袋を取り外し設置してください。
  - 水平で安定した所。
  - 風通しのよい所。
  - 熱の影響を受けない所に設置し、直射日光を受ける所やガスコンロ、レンジ等の熱源の近くはさけてください。(50cm以上離してください。)
  - 湿気の多い所や、水のかかり易い場所には置かないでください。
3. アース工事  
感電防止のため、必ずアースを正しく取り付けてください。  
詳しくは、お買い求めの販売店にご相談ください。アースの付け外しは、必ず差し込みプラグをコンセントから抜いて行ってください。

### コンセント部にアース端子がある場合

付属のアース線(緑線)の先端を確実にコンセント部のアース端子に取り付けてください。このとき、本体側に取り付けてあるアース線の確認もしてください。

### コンセント部にアース端子がない場合

D種接地工事が必要ですので販売店にご相談ください。

(接地工事は電気工事士の資格が必要です。)

次のような場所にはアース線を取り付けしないでください。

(法令等で禁止されています。)

◇ガス管……………爆発や引火の危険があります。

◇電話線や避雷針…落雷のとき危険です。

◇水道管……………途中から塩ビ管になっていることが多いため避けてください。

4. ドレーン受け(露受)の取り付け  
ドレーン受けは、両端を持って水平に差し込んでください。このとき奥まで確実に差し込んでください。(図1)  
ドレーン受けに溜まった水は、ドレーン受けを水平に静かに抜き取り、捨ててください。捨てた後は(図1)の様にもとに戻しておいてください。



図1

## ご使用方法

1. 製品の電源スイッチが「OFF」になっていることを確認してください。
2. 差し込みプラグをコンセントに差し込んでください。
  - 差し込みプラグは根元まで完全にコンセントに差し込んでください。
3. 扉を開け、棚皿を取り出してください。
4. タオルを棚皿に並べ(図2)庫内に入れてください。
  - タオルは庫内の天井に接する程、多量に入れないでください。
5. 扉をしっかりと閉めてください。
6. 電源スイッチを「ON」にしてください。
  - 電源スイッチのランプが点灯して通電を示します。

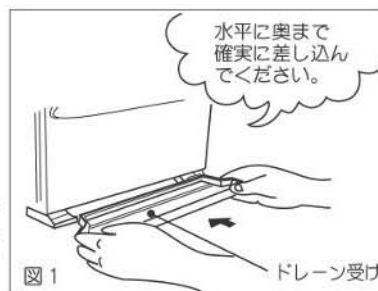

図2

### ⚠ 高温注意

通電中は、内箱が熱くなっています。

タオルの出し入れは手を触れないように注意してください。

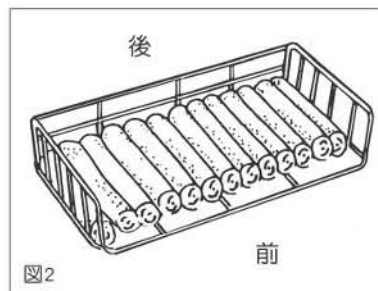
## ご使用後

1. 電源スイッチを「OFF」にしてください。
2. コンセントから差込みプラグを抜いてください。
3. 本体が冷えてから庫内のタオルを全部取り出し、水気を拭き取ってください。
4. ドレーン受けに溜まった水を捨ててください。
5. 本体やドレーン受けについた汚れは、乾いた布で拭くか、汚れのひどい場合は、軟らかい布に食器等を洗う時に使用する中性洗剤などをひたし、拭いてください。  
●シンナー、ベンジン等の溶剤は使用しないでください。
6. 扉を少し開けた状態にしておいてください。(庫内に臭いが充満するのを防げます。)

## アフターサービス

- アフターサービスは、お買い求めの販売店または最寄りの取扱店かタイジ(株)にお申しつけください。
  - この製品には保証書が付いています。無償保証期間はご購入から1年間です。但し、「使用目的」(P. 5)以外の用途に使われたときの故障は、保証期間内でも原則として有料修理になります。
  - 保証書の記載内容をご確認のうえ、大切に保存してください。
  - この製品の補修用性能部品の保有期間は生産打ち切り後5年間です。  
(注)補修用性能部品とはその機能を維持するために必要な部品です。
- 弊社へ直接ご連絡の際は下記へ

### 東日本営業所

〒210-0858 川崎市川崎区大川町8-2  
TEL 044-329-5880 FAX 044-329-5860  
E-mail east\_sales@taiji.co.jp

### 西日本営業所

〒533-0021 大阪市東淀川区下新庄5-26-21  
TEL 06-6990-6853 FAX 06-6990-6855  
E-mail west\_sales@taiji.co.jp

### お客様の個人情報のお取り扱いについて

当社及び当社関係会社(以下「当社」)は、お客様よりお知らせ頂いたお客様の氏名・住所などの個人情報(以下「個人情報」)を、下記の通り、お取り扱いします。

1. 当社は、お客様の個人情報を、当社製品のご相談への対応や修理およびその確認新製品開発などに利用させていただき、これらの目的のためにご相談内容の記録を残すことがあります。なお、修理やその確認業務を当社の協力会社に委託する場合、法令に基づく業務の履行または権限の行使のために必要な場合、その他正当な理由がある場合を除き、当社以外の第三者に個人情報を開示・提供いたしません。
2. 当社は、お客様の個人情報を適正な管理と利用、保護いたします。
3. お客様からのご本人の個人情報に関する問い合わせ、変更、削除については、ご相談いただきました窓口までご連絡いただければ、合理的な範囲内で速やかに対応いたします。



## 回路図

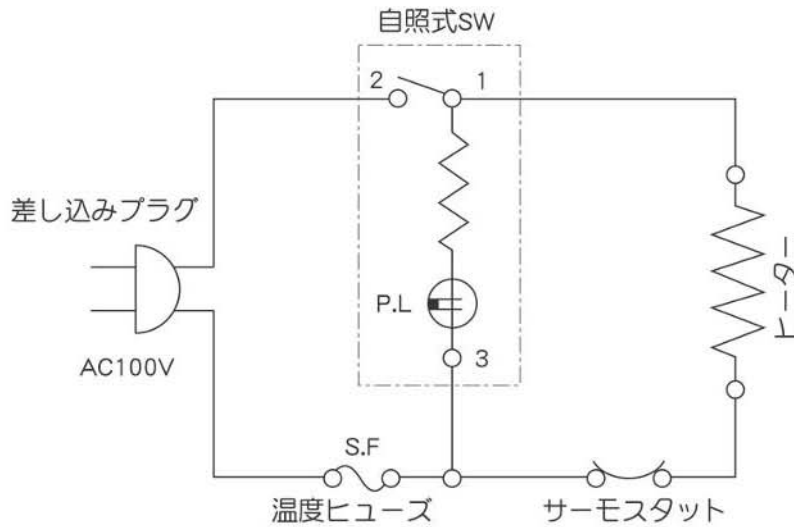

## 安全装置

この製品は何らかの原因で異常に温度が上昇した時に、通電を遮断する温度ヒューズが付いています。

温度ヒューズが動作した場合、電源スイッチを「ON」にしても加熱しませんので、何もなさらずに差し込みプラグを抜いて、お買い求めの販売店、最寄りの取扱店またはタイジ㈱にアフターサービスをお申し付けください。

## 製品仕様

型番	HC-18S (横開タイプ)	HC-18F (前開タイプ)	HC-10S (横開タイプ)	HC-10F (前開タイプ)
定格電源	単相100V 50/60Hz			
消費電力	165W		120W	
温度調節	バイメタル式サーモスタット			
庫内温度	70℃～80℃			
安全装置	温度ヒューズ (109℃)			
外形寸法	幅450mm×奥行275mm×高さ355mm		幅350mm×奥行275mm×高さ290mm	
庫内寸法	幅374mm×奥行195mm×高さ250mm		幅274mm×奥行195mm×高さ185mm	
庫内容量	18ℓ (おしほり80～96本)		10ℓ (おしほり50～55本)	
重量	6.5kg		5.5kg	
付属品	棚皿 (2)、ドレーン受け (1)		棚皿 (1)、ドレーン受け (1)	

タイジ株式会社ホームページ <http://www.taiji.co.jp/>