

●手入れの方法

洗 浄

<カ バー>

- クッションを取外し、洗濯ネットに入れ、洗濯機の弱流で中性洗剤を使用して洗濯してください。乾燥機のご使用も可能ですが、日陰での自然乾燥をお勧めします。

<ももパット>

- 一つずつ中性洗剤で、軽く押し洗いしてください。同時に洗うと、面ファスナーが他のももパットを傷つける恐れがあります。また、押し洗いする際、丸めたり折り曲げたりしないでください。破損の原因になります。
- タオルなどで水分を拭きとった後、自然乾燥してください。
- 洗濯機・乾燥機はご使用になれません。

<クッション>

- ももパットを取り外して、水または中性洗剤で清拭してください。その際、エアバルブから、水や中性洗剤が入らないようにして下さい。
- 洗濯機・乾燥機はご使用になれません。

消 毒

<カ バー>

- 逆性石鹼(オスバン液)での消毒、オゾン消毒が可能です。
- 塩素系漂白剤は使用できません。

<ももパット>

- 逆性石鹼(オスバン液)での消毒、オゾン消毒が可能です。
- 塩素系漂白剤は使用できません。

<クッション>

- 逆性石鹼(オスバン液)での消毒、オゾン消毒が可能です。
逆性石鹼を使用する場合、清拭のみで漬け置きはしないでください。
- 塩素系漂白剤は使用できません。

保 管

- 汚れを取り除いてから、よく乾燥させて保管してください。
- 高温、多湿、直射日光の当たる場所では保管しないでください。変形や変色の原因となります。
- 重量物を乗せた状態で保管しないでください。へたりや変形の原因となります。

製造元：ことぶき株式会社

本 社 / 〒444-3524 愛知県岡崎市竜泉寺町塘ヶ入 41

発売元：アイ・ソネックス株式会社

本 社 / 〒702-8004 岡山県岡山市中区江並 100-7
関西営業所 / 〒651-1332 兵庫県神戸市北区唐櫃台 2-9-5
中部営業所 / 〒930-0304 富山県中新川郡上市町森尻 477
ホームページ <https://www.nasent.net>

TEL : 086-200-1550 FAX : 086-200-1553

TEL : 078-385-4346

TEL : 076-472-0932

品質向上のため、お断りなく仕様を変更することがありますのでご了承ください。

自動調圧エアバルブ付 車いすクッション

FC-コキュー君

取扱説明書

このたびは、FC-コキュー君をお買い上げいただき、誠にありがとうございます。
この「取扱説明書」には、FC-コキュー君を正しく安全にお使いいただくための注意事項を記載しています。

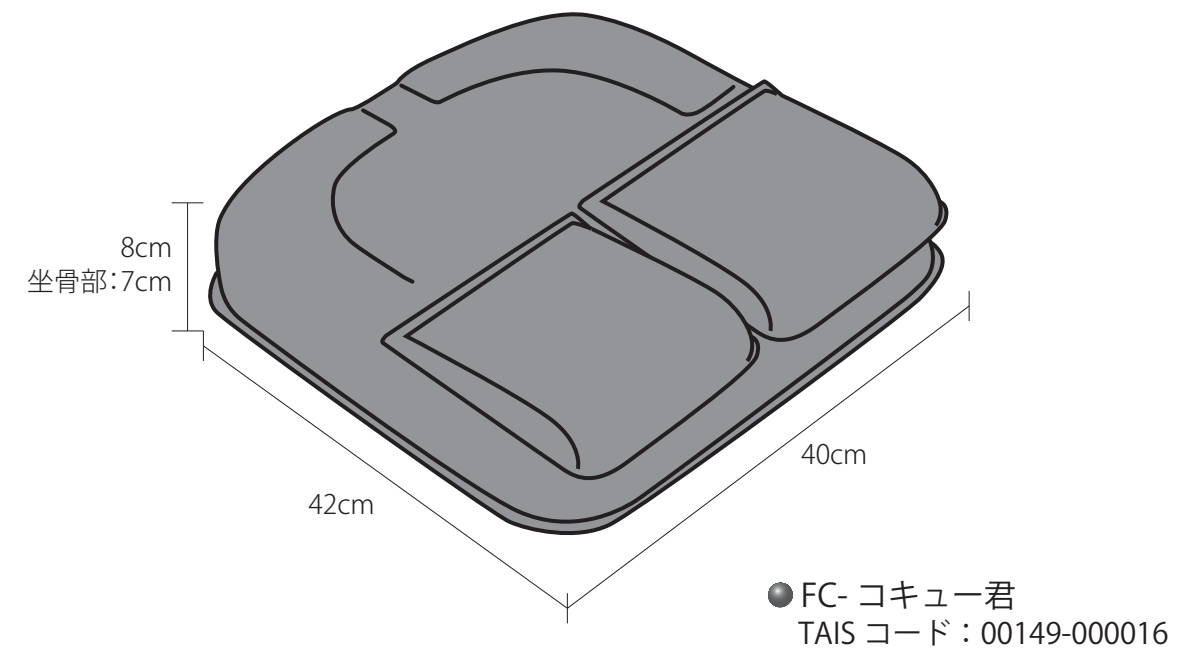

- 正しくお使いいただくために、ご使用前に必ずよくお読みください。
- 必要なときに読めるように大切に保管してください。
- 床ずれができていたり、できやすい方がご使用になる場合は、医師や看護師、PT、OTなどの必ず専門家と相談の上、正しくご使用ください。
- 使用中に異常を感じたり不安を感じた場合には、使用を中止し専門家にご相談ください。

アイ・ソネックス株式会社

●使用上の注意

火気や鋭利なものは近付けないでください。破損の原因となります。



クッション内部に水などの液体、または、空気以外の気体を入れしないでください。

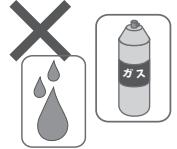

保管する場合には紫外線による劣化を防ぐため、直射日光の当たる場所は避けてください。

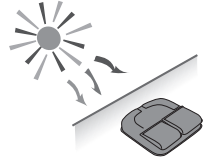

洗浄や保管をする場合は、取扱説明書や品質表示タグの説明に従ってください。



自動車の座席や食卓椅子など、車いす以外での使用はしないでください。

バルブの上にお尻がかからないように座ってください。ケガをする恐れがあります。

必ずカバーをしてご使用ください。また、開口部のファスナーを開けたまま使用しないでください。

クッションの上に急激な衝撃をかけないでください。クッションが破損する恐れがあります。着座時は、車いすの肘受けを持ったり、介助者が身体を支えるなどして、勢いよく座らないようできるだけ気を付けてください。



●仕様

<材 質>

- ①クッション：中材／ウレタン複合材 被膜／ウレタン樹脂フィルム
- ②ももパット：中材／ウレタンフォーム 被膜／(表)ウレタン樹脂フィルム、(裏)ポリエステル
- ③エアバルブ：ポリエステル樹脂、シリコン樹脂、ポリウレタン樹脂
- ④カバ ー：表生地／ポリエステル 裏生地／ナイロン(ウレタン樹脂塗布)

重 量/870g
JANコード/ブルー：4560232693730 グリーン：4560232693716

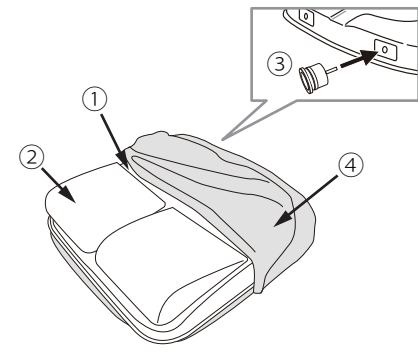

付属品

● チェックバルブホルダー (白・黒) 各1ヶ

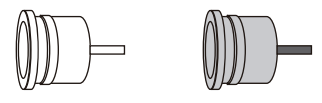

白・・・体重40kg以下の方用
黒・・・体重40kgを超える方用

● 表示シール 各1枚

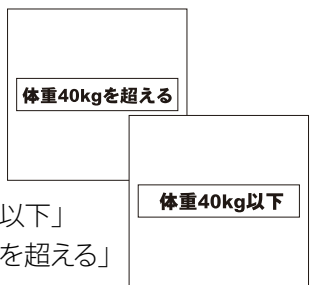

「体重40kg以下」
「体重40kgを超える」

● 補修用粘着テープ 2枚

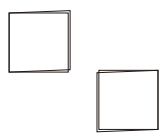

●使用方法

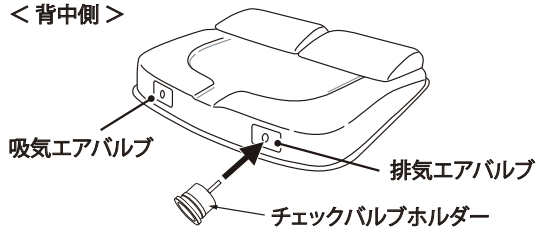
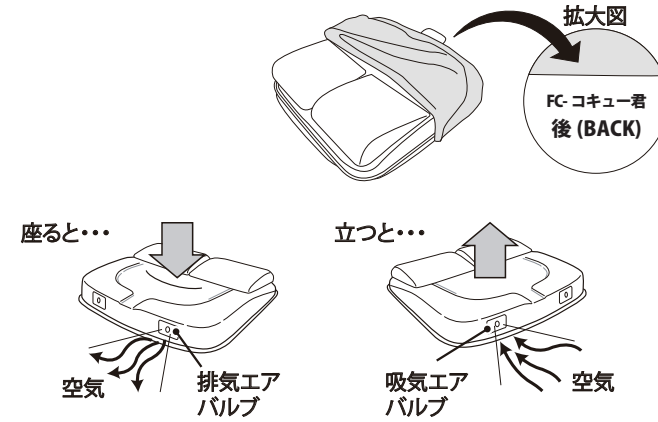
- ① ご使用前に使用者の体重に合わせてチェックバルブホルダーを選択してください。
ご使用者の体重が 40kg 以下の場合・・・白色のチェックバルブホルダーを選択
ご使用者の体重が 40kg を超える場合・・・黒色のチェックバルブホルダーを選択
- ② チェックバルブホルダーをクッション本体の排気エアバルブに装着します。チェックバルブホルダーは、バルブ開口部を手前にして、エアバルブへ直角に差し込んで、「カチッ」と音がするまで、押し込んでください。

- ③ 識別のため、装着したチェックバルブホルダーに対応する表示シールを、排気エアバルブの下部に貼りつけてください。
- ④ クッションにカバーをかけます。カバーは、ファスナー部が前(ももパット側)にくるようにしてかけてください。
- ⑤ カバーのタグに表示されている「後 (BACK)」を後ろ側にして、車いすに設置してください。クッションは座ってから、約 10 秒～ 30 秒で体に合った内圧に調整されるので、そのままご使用ください。使用後は自然に元の状態に戻ります。

●ももパットについて

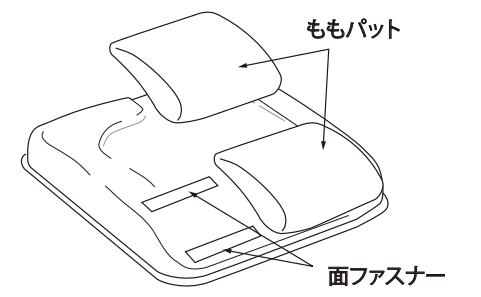
ももパットは、面ファスナーで着脱できます。ももパットを取り外すと、前座が 3 cm まで低くなります。



- チェックバルブホルダーは、一度はめたものは外さずそのままご使用ください。やむなく交換する必要が生じた場合、被膜とバルブ自体にキズをつけないように慎重に取り外してください。
- 被膜に小さな穴があく等の軽微な破損は、補修用粘着テープで補修が可能です。補修時は、破損個所の汚れを中性洗剤でよく拭き取ってから、破損個所と補修用粘着テープの粘着面を貼り合わせて、シワのないように圧着します。被膜に大きな穴が開く等、補修用粘着テープで補修できない場合は、使用を中止してください。